

Flachdachfenster, Lichtkuppeln und Zubehör

# Preisliste 2023/24

□ gültig ab 01.10.2023





# Inhalt

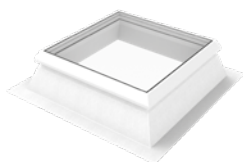

## Flachdachfenster Stella

**7**

Flachdachfenster Verglasung

10

Aufsetzkranz

11-12

Öffnersystem

12-13



## Flachdachfenster Stella rund

**14**

Flachdachfenster Verglasung

15

Aufsetzkranz

16

Öffnersystem

17



## Lichtkuppel Libra

**19**

Lichtkuppel Verglasung

22

Aufsetzkranz

23-25

Öffnersystem

26-28



## Lichtkuppel rund

**29**

Lichtkuppel rund Verglasung

30

Aufsetzkranz

31

Öffnersystem

31



## Dachausstieg

Dachausstieg manuell  
Dachausstieg elektrisch

**33**

34-35  
36-39

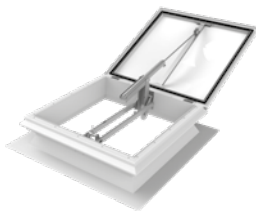

## Rauchabzug

Lichtkuppel Libra

**41**

42-43



## Durch- und Absturzschutz

Lichtkuppel Libra

**45**

46-47



## Verschattung sunbloc

Flachdachfenster Stella

**49**

50-51



## Zubehör

Insektenschutz  
Sonstiges Zubehör

**53**

54  
55

## Starke Argumente für Flachdachfenster und Lichtkuppeln von INDU LIGHT

Mehr als 35 Jahre Erfahrung und Kompetenz bei Tageslicht-, Lüftung- und Entrauchungslösungen sind in die Entwicklung der neuen Produktlinien Flachdachfenster Stella und Lichtkuppel Libra eingeflossen.

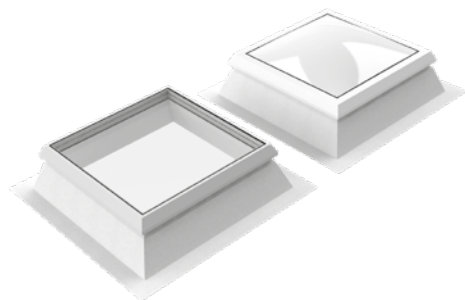

Stella und Libra stehen für ein umfangreiches Sortiment an Flachdachfenstern und Lichtkuppeln in unterschiedlichen Ausführungsvarianten, bestehend aus geprüften und zertifizierten Komponenten auf neuestem Stand der Technik. Ob Neubau, Sanierung oder Reparatur, wir konfigurieren Ihnen gern die passgenaue Lösung für Ihre Bauaufgabe.

Unsere moderne Fertigung mit höchstem Qualitätsanspruch, ein umfangreiches Lagersortiment, individuelle Lieferservices, sowie die persönliche Beratung durch Experten am Telefon und vor Ort bilden das Fundament des INDU LIGHT Leistungsangebotes für unsere Kunden im Fachhandel und Fachhandwerk.

## Kompetent, freundlich & schnell – Ihr Ansprechpartner bei INDU LIGHT

Unser Vertriebsteam unterstützt Sie gern bei der Auswahl von Produkten, Lösungen und Dienstleistungen auf der Baustelle, erstellt individuelle Angebote zu Ihren Anfragen und informiert Sie über Produktverfügbarkeiten und Lieferservices.

Sie erreichen unsere Experten von Montag bis Donnerstag 08:00 bis 17:00 Uhr und freitags von 08:00 bis 15:00 Uhr.

Ihren persönlichen Ansprechpartner im Außendienst vor Ort finden Sie unter [www.indu-light.de/kontakt](http://www.indu-light.de/kontakt).

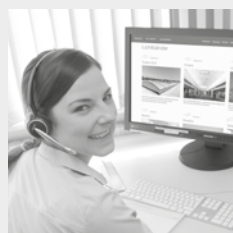

### Team Fachhandel

Tel: 0345-772 96-62 / -64 / -66  
Fax: 0345-772 96-30  
Mail: [vertrieb-fachhandel@indu-light.com](mailto:vertrieb-fachhandel@indu-light.com)

## Allgemeine Infos

### Verfügbarkeit

Die Verfügbarkeit der Produkte ist in der jeweiligen Artikelzeile neben der Preisangabe gekennzeichnet. Alle Lagerartikel  sind binnen drei Arbeitstagen ab Werk erhältlich. Binnen sechs  bzw. zehn  Arbeitstagen ab Werk stehen alle Komplettierungsartikel zur Verfügung. Auf Anfrage wird der Liefertermin von Produktionsartikel  bekannt gegeben. Kurzfristige Lieferungen sind auf Anfrage möglich. Die Lieferzeit ergibt sich aus Produktverfügbarkeit + Fracht-Tarif. Zwischenzeitlicher Abverkauf ist möglich.

### Preise, Lieferungs- und Zahlungsbedingungen

Die angegebenen Preise verstehen sich als unverbindliche Preisempfehlung für den Fachhandel. Alle Preisangaben verstehen sich zuzüglich gesetzlicher Mehrwertsteuer und ohne Montage. Wir liefern ausschließlich zu unseren Allgemeinen Geschäftsbedingungen. Diese sind unter [www.indu-light.de](http://www.indu-light.de) abrufbar und auf Seite 58 dieser Broschüre abgedruckt.

### Lieferservice

Innerhalb der Bundesrepublik Deutschland liefern wir per LKW an das Lager unserer Kunden oder die Baustelle (befahrbare Straße vorausgesetzt), ohne abladen. Auf speziellen Kundenwunsch liefern wir auch abweichend von diesem Standard (z.B. Expressgut, Sonderfahrten oder Luftfracht). In diesen Fällen werden die tatsächlich anfallenden Versandkosten berechnet. Darüber hinaus haben Sie auch die Möglichkeit, die bestellte Ware direkt in unserem Werk in Halle an der Saale abzuholen. Bitte vereinbaren Sie zuvor einen Abholtermin.

### INDU LIGHT Fracht-Tarife



**Paket Standard**  
Paketdienstlieferzeiten  
**16,00 €**

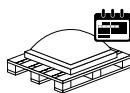

**Fracht-Tarif FLEX**  
Anlieferung innerhalb von 5 Arbeitstagen  
nach Verfügbarkeit  
**kostenfrei**

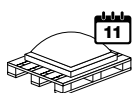

**Fracht-Tarif TAG**  
Anlieferung zwischen 07:00 - 17:00 Uhr  
**137,00 €**

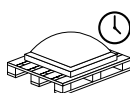

**Fracht-Tarif ZEIT**  
Anlieferung zwischen 07:00 - 10:00 Uhr  
**272,00 €**

### Lagerung und Transport

Flachdachelemente aus Kunststoff und Glas sind aufgrund Ihrer leichten Bauweise und teilweise großen Abmessungen anfällig gegen unsachgemäße Behandlung. Bitte prüfen Sie umgehend nach Anlieferung, in Anwesenheit des Frachtführers, den ordnungsgemäßen Zustand der Ware und informieren Sie uns über vorhandene Beschädigungen. Zur Vermeidung von Schäden empfehlen wir, unsere Produkte ausschließlich auf den werksseitig gelieferten Einwegpaletten oder in den Einwegkartons horizontal zu transportieren und auf waagerechten, festen Untergründen zu lagern. Sie dürfen nicht betreten, gestoßen, bzw. durch andere Materialien und Gegenstände belastet werden. Bitte achten Sie beim Einsatz von Gabelstaplern auf eine passende Einstellung der Gabeln, um ein Verrutschen oder Kippen des Transportguts zu vermeiden.

### Öffnerpositionen

/  Solo

/  Tandem

Solo schmalseitig

Tandem schmalseitig

Solo breitseitig

Tandem breitseitig

### Haftungsausschluss

Alle Hinweise, technische und zeichnerischen Angaben entsprechen dem derzeitigen technischen Stand. Abbildungen können von den Originalprodukten abweichen. Eine Haftung der INDU LIGHT Produktion & Vertrieb GmbH ist hierfür ausgeschlossen. Dies betrifft auch Druckfehler. Technische Änderungen bleiben vorbehalten.



Flachdachfenster

# Stella

---



## Das Flachdachfenster Stella von INDU LIGHT

# Tageslicht für Wohnen und Arbeiten

**Das neue Flachdachfenster Stella von INDU LIGHT ist die ideale Tageslichtlösung für Ihre Anforderungen.**

Diverse Studien belegen, dass Tageslicht das allgemeine Wohlbefinden und die Arbeitsproduktivität steigert. Dauerhafter Lichtentzug kann Immunschwächen und Infektanfälligkeit bis hin zu Schlafstörungen, ständiger Müdigkeit oder Depressionen mit sich bringen.

Mit dem Flachdachfenster Stella bietet INDU LIGHT die optimale Lösung für sämtliche Wohn- und Arbeitsbereiche. Auf Basis unserer jahrelangen Erfahrung haben wir ein Fenster entwickelt, welches elegantes Design mit einer hochwertigen Verarbeitung kombiniert. Stella ist in

verschiedenen Nenngrößen erhältlich und kann je nach Bedarf als starre oder lüftbare Variante geliefert werden.

Stella eignet sich sowohl für Neubauprojekte, als auch für die Sanierung von Bestandsimmobilien. Für letztere kann auf diverse Sanierungskränze zurückgegriffen werden. Ersetzen Sie alte oder defekte Lichtkuppeln durch ein ansprechendes Flachdachfenster. Durch die Kompatibilität mit unserer bestehenden Lichtkuppel Libra, sind hinsichtlich Auf- und Umrüstung fast keine Grenzen gesetzt.

## Flachdachfenster Stella

# Systemaufbau

### Fensterflügel

- A** Hohe Energieeffizienz durch individuelle Verglasungsvarianten, Durchsturz-sicherheit nach DIN 18008-6 und GS-Bau 18 durch ESG-VSG-Kombination
- B** Verminderung von Schmutzablagerungen durch geradliniges Design für den störungsfreien Ablauf der in Regenwasser gebundenen Staubpartikel
- C** Stabilität und hohe Energieeffizienz durch verwindungssteifes Mehrkammerprofil kombiniert mit dualem Dichtungssystem

### Öffner

- D** Funktionale Vielfalt durch große Auswahl an Öffnersystemen in Abhängigkeit von der Gerätegröße und Gerätenutzung

### Aufsetzkranz

- E** Stabile Aufnahme von Beschlägen, Öffnern und Sicherheitsausrüstungen im Aufsetzkranz aus glasfaserverstärktem Kunststoff

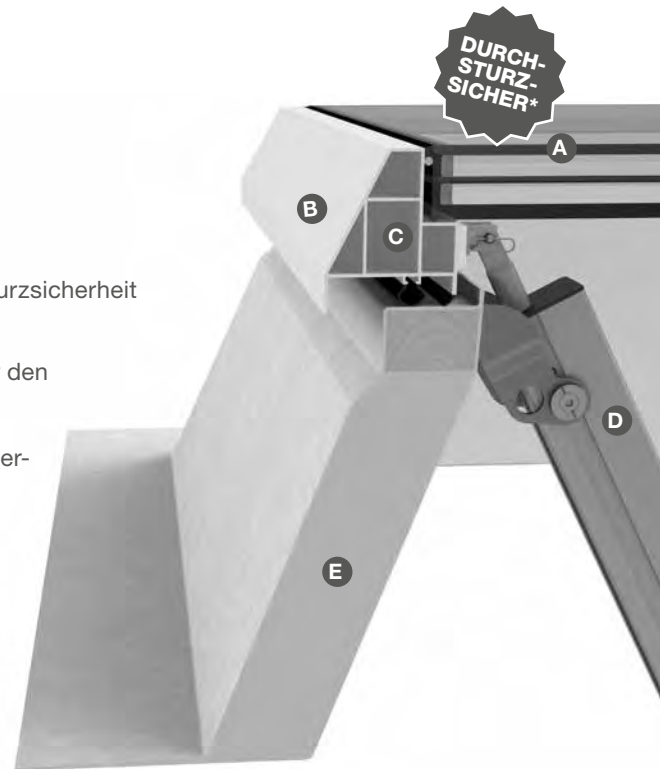







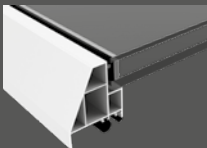
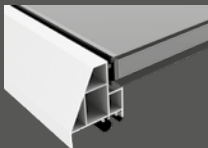
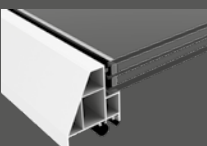
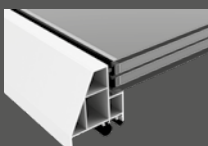
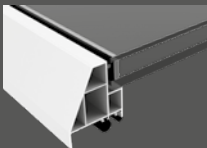
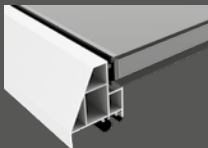
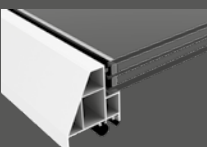
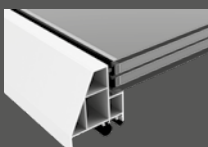



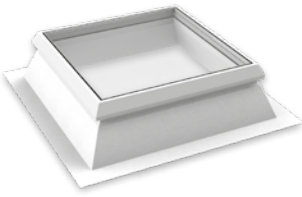















































# Verglasungsvarianten











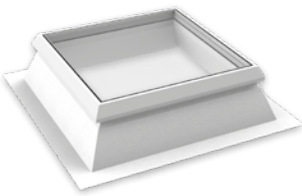













































Wärmeschutzglas WSG, Sonnenschutzglas SSG

<b>WSG 2-fach</b>	klar	 <p>U<sub>w</sub>-Wert: 1,3 W/m<sup>2</sup>K            U<sub>r</sub>-Wert: 1,4 W/m<sup>2</sup>K            Schalldämmwert: ca. 42 dB            Lichtdurchlass: 79 %            Gesamtenergie-durchlassgrad: 61%</p>	opal	 <p>U<sub>w</sub>-Wert: 1,3 W/m<sup>2</sup>K            U<sub>r</sub>-Wert: 1,4 W/m<sup>2</sup>K            Schalldämmwert: ca. 42 dB            Lichtdurchlass: 54 %            Gesamtenergie-durchlassgrad: 53%</p>
	klar	 <p>U<sub>w</sub>-Wert: 0,98 W/m<sup>2</sup>K            U<sub>r</sub>-Wert: 0,98 W/m<sup>2</sup>K            Schalldämmwert: ca. 39 dB            Lichtdurchlass: 72 %            Gesamtenergie-durchlassgrad: 51%</p>	opal	 <p>U<sub>w</sub>-Wert: 0,98 W/m<sup>2</sup>K            U<sub>r</sub>-Wert: 0,98 W/m<sup>2</sup>K            Schalldämmwert: ca. 39 dB            Lichtdurchlass: 49 %            Gesamtenergie-durchlassgrad: 48%</p>
<b>SSG 2-fach</b>	klar	 <p>U<sub>w</sub>-Wert: 1,3 W/m<sup>2</sup>K            U<sub>r</sub>-Wert: 1,4 W/m<sup>2</sup>K            Schalldämmwert: ca. 42 dB            Lichtdurchlass: 68 %            Gesamtenergie-durchlassgrad: 37%</p>	opal	 <p>U<sub>w</sub>-Wert: 1,3 W/m<sup>2</sup>K            U<sub>r</sub>-Wert: 1,4 W/m<sup>2</sup>K            Schalldämmwert: ca. 42 dB            Lichtdurchlass: 52 %            Gesamtenergie-durchlassgrad: 35%</p>
	klar	 <p>U<sub>w</sub>-Wert: 0,98 W/m<sup>2</sup>K            U<sub>r</sub>-Wert: 0,98 W/m<sup>2</sup>K            Schalldämmwert: ca. 39 dB            Lichtdurchlass: 62 %            Gesamtenergie-durchlassgrad: 34%</p>	opal	 <p>U<sub>w</sub>-Wert: 0,98 W/m<sup>2</sup>K            U<sub>r</sub>-Wert: 0,98 W/m<sup>2</sup>K            Schalldämmwert: ca. 39 dB            Lichtdurchlass: 48 %            Gesamtenergie-durchlassgrad: 33%</p>

# Flachdachfenster Stella | Wärmeschutzglas



			Wärmeschutzglas WSG klar		Wärmeschutzglas WSG opal	
			2-fach Glas	3-fach Glas	2-fach Glas	3-fach Glas
Nenngröße cm x cm	Lichtfläche m <sup>2</sup>	Öffner Positionen <sup>1)</sup>	U <sub>w</sub> = 1,3 U <sub>r</sub> = 1,4 €	U <sub>w</sub> = 0,98 U <sub>r</sub> = 0,98 €	U <sub>w</sub> = 1,3 U <sub>r</sub> = 1,4 €	U <sub>w</sub> = 0,98 U <sub>r</sub> = 0,98 €
60 x 60	0,16		960,- 	1071,- 	983,- 	1094,- 
60 x 90	0,28		1058,- 	1255,- 	1097,- 	1294,- 
80 x 80	0,36		1069,- 	1279,- 	1110,- 	1322,- 
90 x 90	0,49		1175,- 	1461,- 	1230,- 	1515,- 
90 x 120	0,70		1433,- 	1703,- 	1528,- 	1810,- 
100 x 100	0,64		1401,- 	1676,- 	1501,- 	1777,- 
100 x 150	1,04		1940,- 	2337,- 	2052,- 	2448,- 
120 x 120	1,00		1742,- 	2100,- 	1884,- 	2241,- 
120 x 150	1,30		1954,- 	2447,- 	2092,- 	2586,- 
125 x 125	1,10		1807,- 	2191,- 	1928,- 	2313,- 
150 x 150	1,69	 /  <sup>2)</sup>	2481,- 	2982,- 	2715,- 	3214,- 

# Flachdachfenster Stella | Sonnenschutzglas

			Sonnenschutzglas SSG klar		Sonnenschutzglas SSG opal	
			2-fach Glas	3-fach Glas	2-fach Glas	3-fach Glas
Nenngröße cm x cm	Lichtfläche m <sup>2</sup>	Öffner Positionen <sup>1)</sup>	U <sub>w</sub> = 1,3 U <sub>r</sub> = 1,4 €	U <sub>w</sub> = 0,98 U <sub>r</sub> = 0,98 €	U <sub>w</sub> = 1,3 U <sub>r</sub> = 1,4 €	U <sub>w</sub> = 0,98 U <sub>r</sub> = 0,98 €
60 x 60	0,16		1266,- 	1376,- 	1287,- 	1398,- 
60 x 90	0,28		1396,- 	1592,- 	1434,- 	1631,- 
80 x 80	0,36		1427,- 	1639,- 	1468,- 	1679,- 
90 x 90	0,49		1566,- 	1852,- 	1621,- 	1907,- 
90 x 120	0,70		1879,- 	2148,- 	1975,- 	2245,- 
100 x 100	0,64		1833,- 	2107,- 	1932,- 	2209,- 
100 x 150	1,04		2475,- 	2872,- 	2589,- 	2984,- 
120 x 120	1,00		2266,- 	2623,- 	2409,- 	2765,- 
120 x 150	1,30		2555,- 	3050,- 	2692,- 	3186,- 
125 x 125	1,10		2384,- 	2769,- 	2505,- 	2890,- 
150 x 150	1,69	 /  <sup>2)</sup>	3180,- 	3682,- 	3414,- 	3914,- 

<sup>1)</sup> Zulage bei Änderung der Öffnerposition 60,- EUR je Flügel  
<sup>2)</sup> Bei Verwendung eines 24V-Öffnersystems ist ein Tandemöffner erforderlich

U<sub>w</sub> = U-Wert des gesamten Flachdachfensters mit Rahmen, ohne Aufsetzkranz nach DIN EN 14351-1 (Referenzgröße 120x120)  
 U<sub>r</sub> = U-Wert des gesamten Flachdachfensters mit Rahmen, ohne Aufsetzkranz nach DIN EN 1873 (Referenzgröße 120x120)

Verfügbarkeit:  
 Lagerartikel, verfügbar binnen 3 Arbeitstagen ab Werk  
 Komplettierungsartikel, verfügbar binnen 10 Arbeitstagen ab Werk  
 Produktionsartikel, verfügbar auf Anfrage

# Aufsetzkranz GFK eckig

			Rahmenstärke 34 mm				Rahmenstärke 64 mm				Zulage Überhangkragen
			Höhe 150 mm	Höhe 300 mm <sup>3)</sup>	Höhe 400 mm	Höhe 500 mm <sup>3)</sup>	Höhe 150 mm	Höhe 300 mm <sup>3)</sup>	Höhe 400 mm	Höhe 500 mm <sup>3)</sup>	Höhe (mm) 300 400 500
Nenngröße cm x cm	Lichtfläche m <sup>2</sup>	Öffner Positionen <sup>1)</sup>	U <sub>up</sub> = 1,3 €	U <sub>up</sub> = 0,95 €	U <sub>up</sub> = 0,89 €	U <sub>up</sub> = 0,86 €	U <sub>up</sub> = 1,0 €	U <sub>up</sub> = 0,65 €	U <sub>up</sub> = 0,59 €	U <sub>up</sub> = 0,55 €	Bei H = 150 mm AK nicht möglich
60 x 60	0,16	□	457,- □	532,- □	719,- □	797,- □	570,- □	666,- □	911,- □	1005,- □	200,- □
60 x 90	0,28	▬	528,- □	619,- □	887,- □	908,- □	661,- □	778,- □	1130,- □	1150,- □	250,- □
80 x 80	0,36	□	548,- □	674,- □	946,- □	976,- □	692,- □	850,- □	1207,- □	1240,- □	266,- □
90 x 90	0,49	□	589,- □	783,- □	1057,- □	1116,- □	747,- □	988,- □	1354,- □	1419,- □	302,- □
90 x 120	0,70	▬	671,- □	930,- □	1225,- □	1300,- □	855,- □	1183,- □	1576,- □	1659,- □	349,- □
100 x 100	0,64	□	640,- □	882,- □	1169,- □	1277,- □	811,- □	1118,- □	1503,- □	1631,- □	333,- □
100 x 150	1,04	▬	837,- □	1057,- □	1450,- □	1615,- □	1067,- □	1345,- □	1870,- □	2068,- □	414,- □
120 x 120	1,00	□	784,- □	1028,- □	1395,- □	1541,- □	1001,- □	1307,- □	1797,- □	1973,- □	400,- □
120 x 150	1,30	▬	911,- □	1150,- □	1562,- □	1745,- □	1163,- □	1466,- □	2021,- □	2239,- □	450,- □
125 x 125	1,10	□	833,- □	1057,- □	1450,- □	1609,- □	1060,- □	1345,- □	1870,- □	2061,- □	414,- □
150 x 150	1,69	□/▬ <sup>2)</sup>	1028,- □	1302,- □	1736,- □	1957,- □	1315,- □	1661,- □	2246,- □	2512,- □	498,- □

# Aufsetzkranz schräg 7° Stahl/GFK eckig

# Adapter GFK

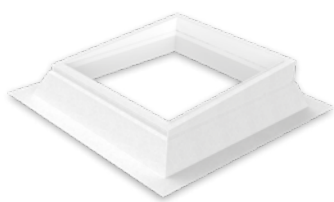
			Stahl <sup>3)</sup> Rahmenstärke 64 mm			GFK <sup>3) 4)</sup> Rahmenstärke 64 mm		Adapter GFK 7°
			Höhe traufseitig 400 mm	Höhe traufseitig 500 mm	Höhe traufseitig 600 mm	Höhe traufseitig 300 + 15 mm	Höhe traufseitig 500 + 15 mm	Höhe traufseitig 15 mm
Nenngröße cm x cm	Lichtfläche m <sup>2</sup>	Öffner Positionen	U <sub>up</sub> = 0,83 €	U <sub>up</sub> = 0,78 €	U <sub>up</sub> = 0,75 €	U <sub>up</sub> = 0,58 €	U <sub>up</sub> = 0,53 €	AK 300 U <sub>up</sub> = 0,69 AK 500 U <sub>up</sub> = 0,59
60 x 60	0,16	□	949,- □	1001,- □	1050,- □	1147,- □	1404,- □	725,- □
60 x 90	0,28	▬	1102,- □	1180,- □	1253,- □	1378,- □	1698,- □	824,- □
80 x 80	0,36	□	1125,- □	1203,- □	1281,- □	1439,- □	2313,- □	866,- □
90 x 90	0,49	□	1229,- □	1321,- □	1409,- □	1594,- □	1979,- □	935,- □
90 x 120	0,70	▬	1165,- □	1250,- □	1332,- □	1858,- □	2309,- □	1061,- □
100 x 100	0,64	□	1205,- □	1297,- □	1382,- □	1752,- □	2180,- □	1033,- □
100 x 150	1,04	▬	1423,- □	1545,- □	1660,- □	2143,- □	2677,- □	1219,- □
120 x 120	1,04	□	1383,- □	1500,- □	1614,- □	2618,- □	3354,- □	1215,- □
120 x 150	1,30	▬	1447,- □	1572,- □	1691,- □	2314,- □	3488,- □	1356,- □
125 x 125	1,10	□	1403,- □	1525,- □	1639,- □	-	-	-
150 x 150	1,69	□/▬ <sup>2)</sup>	1527,- □	1664,- □	1788,- □	2599,- □	3224,- □	1550,- □

<sup>1)</sup> Zulage bei Änderung der Öffnerposition 60,- EUR je Aufsetzkranz

<sup>2)</sup> Bei Verwendung eines 24V-Öffnersystems ist ein Tandemöffner erforderlich

<sup>3)</sup> Zulage verdeckte Kabelführung 313,- EUR (siehe Seite 55)

<sup>4)</sup> GKF-Aufsetzkranz waagrecht + Adapter 7° schräg (werkseitig vormontiert)

U<sub>up</sub> = U-Wert (W/m<sup>2</sup>K) Aufsetzkranz nach DIN EN 1873 (Referenzgröße 120x120)

Verfügbarkeit:

□ Lagerartikel, verfügbar binnen 3 Arbeitstagen ab Werk

□ Komplettierungsartikel, verfügbar binnen 6 Arbeitstagen ab Werk

□ Komplettierungsartikel, verfügbar binnen 10 Arbeitstagen ab Werk

□ Produktionsartikel, verfügbar auf Anfrage

Das richtige Maß

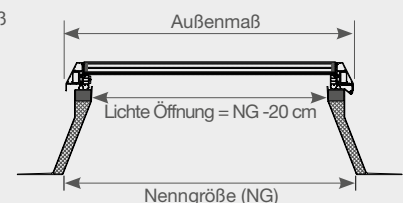

Eine Checkliste für ein korrektes Aufmaß finden Sie auf Seite 59

## Sanierungsrahmen PVC

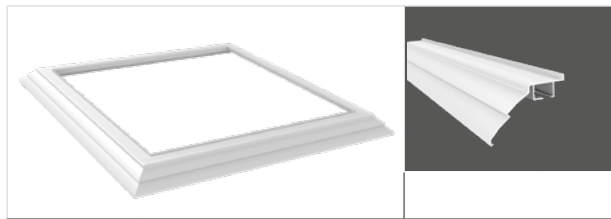

Nenngröße cm x cm	Lichtfläche m <sup>2</sup>	Öffner Positionen <sup>1)</sup>	€
60 x 60	0,16		220,-
60 x 90	0,28		259,-
80 x 80	0,36		272,-
90 x 90	0,49		303,-
90 x 120	0,70		348,-
100 x 100	0,64		330,-
100 x 150	1,04		399,-
120 x 120	1,00		389,-
120 x 150	1,30		430,-
125 x 125	1,10		399,-
150 x 150	1,69		470,-

## Sanierungs-Aufsetzkranz PVC

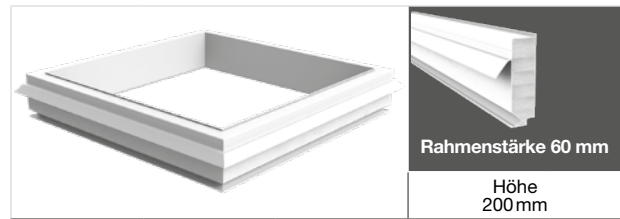

Nenngröße cm x cm	Lichtfläche m <sup>2</sup>	Öffner Positionen <sup>1)</sup>	U <sub>up</sub> = 0,83 €
60 x 60	0,16		479,-
60 x 90	0,28		532,-
80 x 80	0,36		587,-
90 x 90	0,49		642,-
90 x 120	0,70		684,-
100 x 100	0,64		655,-
100 x 150	1,04		728,-
120 x 120	1,00		705,-
120 x 150	1,30		742,-
125 x 125	1,10		728,-
150 x 150	1,69		813,-

## Öffnersysteme „Industrial“ | Flachdachfenster Stella

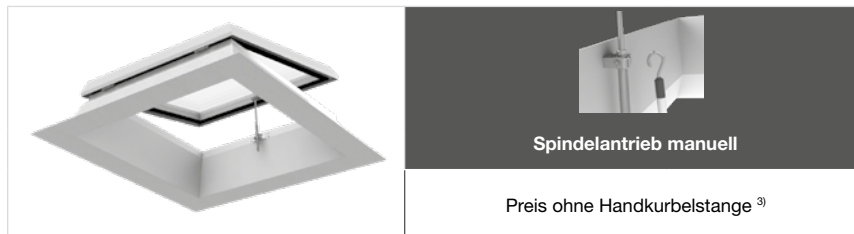

Spindelantrieb manuell

Preis ohne Handkurbelstange <sup>3)</sup>

Nenngröße cm x cm	Lichtfläche m <sup>2</sup>	Öffner Positionen	Hub 280 mm €
60 x 60	0,16		195,-
60 x 90	0,28		195,-
80 x 80	0,36		195,-
90 x 90	0,49		195,-
90 x 120	0,70		195,-
100 x 100	0,64		195,-
100 x 150	1,04		-
120 x 120	1,00		-
120 x 150	1,30		-
125 x 125	1,10		-
150 x 150	1,69		-

<sup>1)</sup> Zulage bei Änderung der Öffnerposition 60,- EUR je Flügel

<sup>2)</sup> Bei Verwendung eines 24V-Öffnersystems ist ein Tandemöffner erforderlich

<sup>3)</sup> Zusatzpreise für Teleskop-Handkurbelstange: 180 - 300 cm = 170,- EUR (siehe Seite 55)











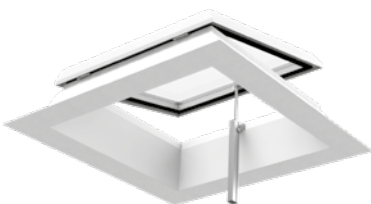

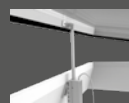







































Verfügbarkeit:

Lagerartikel, verfügbar binnen 3 Arbeitstagen ab Werk











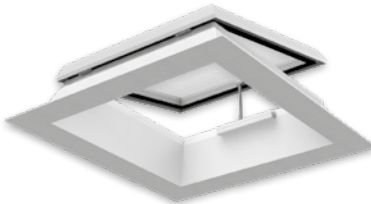
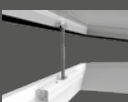
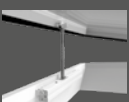

































Komplettierungsartikel, verfügbar binnen 6 Arbeitstagen ab Werk

Produktionsartikel, verfügbar auf Anfrage

## Öffnersysteme „Office“ | Flachdachfenster Stella

			 24 V Spindeltrieb		 230 V Spindeltrieb	
			IL-OS-01-07	IL-OS-01-08	IL-OS-01-01	IL-OS-01-02
Nenngröße cm x cm	Lichtfläche m <sup>2</sup>	Öffner Positionen	Hub 300 mm €	Hub 500 mm <sup>2)</sup> €	Hub 300 mm €	Hub 500 mm <sup>2)</sup> €
60 x 60	0,16		875,- <sup>2)</sup> 	-	664,- <sup>2)</sup> 	-
60 x 90	0,28		875,- <sup>2)</sup> 	-	664,- <sup>2)</sup> 	-
80 x 80	0,36		875,- <sup>2)</sup> 	-	664,- <sup>2)</sup> 	-
90 x 90	0,49		875,- 	1048,- <sup>3)</sup> 	664,- 	968,- <sup>3)</sup> 
90 x 120	0,70		875,- 	1048,- <sup>3)</sup> 	664,- 	968,- <sup>3)</sup> 
100 x 100	0,64		875,- 	1048,- <sup>4)</sup> 	664,- 	968,- 
100 x 150	1,04		875,- 	1048,- <sup>4)</sup> 	664,- 	968,- 
120 x 120	1,00		875,- 	1048,- 	664,- 	968,- 
120 x 150	1,30		875,- 	1048,- 	664,- 	968,- 
125 x 125	1,10		875,- 	1048,- 	664,- 	968,- 
150 x 150	1,69		2510,- 	2855,- 	664,- 	968,- 

## Öffnersysteme „Home“ | Flachdachfenster Stella

			 24 V Kettenantrieb		 230 V Kettenantrieb	
			IL-OS-02-05	IL-OS-02-06	IL-OS-02-01	IL-OS-02-02
Nenngröße cm x cm	Lichtfläche m <sup>2</sup>	Öffner Positionen	Hub 350 mm €	Hub 600 mm €	Hub 350 mm €	Hub 600 mm €
60 x 60	0,16		-	-	-	-
60 x 90	0,28		1301,- 	-	1469,- 	-
80 x 80	0,36		-	-	-	-
90 x 90	0,49		1301,- 	-	1469,- 	-
90 x 120	0,70		1301,- 	1338,- 	1469,- 	1669,- 
100 x 100	0,64		1301,- 	1338,- 	1469,- 	1669,- 
100 x 150	1,04		1301,- 	1338,- 	1469,- 	1669,- 
120 x 120	1,00		1301,- 	1338,- 	1469,- 	1669,- 
120 x 150	1,30		1301,- 	1338,- 	1469,- 	1669,- 
125 x 125	1,10		1301,- 	1338,- 	1469,- 	1669,- 
150 x 150	1,69		2685,- 	2757,- 	1469,- 	1669,- 

<sup>1)</sup> Bei Verwendung eines 24V-Öffnersystems ist ein Tandemöffner erforderlich

<sup>2)</sup> Bei Verwendung eines Sanierungsaufsetzkranzes ist eine Einzelfallprüfung notwendig. Die Kompatibilität ist abhängig vom Deckenaufbau.

<sup>3)</sup> Maximale Deckenhöhe 75 mm (inkl. Aufsetzkranz max. 575 mm). Die Kompatibilität ist abhängig vom Deckenaufbau.

<sup>4)</sup> Maximale Deckenhöhe 175 mm (inkl. Aufsetzkranz max. 675 mm). Die Kompatibilität ist abhängig vom Deckenaufbau.

Verfügbarkeit:

 Lagerartikel, verfügbar binnen 3 Arbeitstagen ab Werk

























 Komplettierungsartikel, verfügbar binnen 6 Arbeitstagen ab Werk

Flachdachfenster

























# Stella rund

---

## Flachdachfenster Stella rund | Wärmeschutzglas

			Wärmeschutzglas WSG klar		Wärmeschutzglas WSG opal	
			2-fach Glas	3-fach Glas	2-fach Glas	3-fach Glas
Nenngröße cm x cm	Lichtfläche m <sup>2</sup>	Öffner Positionen	$U_w = 1,3$ $U_r = 1,4$ €	$U_w = 0,98$ $U_r = 0,98$ €	$U_w = 1,3$ $U_r = 1,4$ €	$U_w = 0,98$ $U_r = 0,98$ €
▼	▼	▼	▼	▼	▼	▼
80	0,28	○	3451,- 	3957,- 	3545,- 	4049,- 
90	0,38	○	3653,- 	4318,- 	3775,- 	4439,- 
100	0,50	○	3848,- 	4672,- 	4000,- 	4825,- 
120	0,79	○	4364,- 	5615,- 	4595,- 	5847,- 
125	0,87	○	4638,- 	6015,- 	4893,- 	6271,- 
150	1,33	-	6028,- 	8043,- 	6400,- 	8416,- 



## Flachdachfenster Stella rund | Sonnenschutzglas

			Sonnenschutzglas SSG klar		Sonnenschutzglas SSG opal	
			2-fach Glas	3-fach Glas	2-fach Glas	3-fach Glas
Nenngröße cm x cm	Lichtfläche m <sup>2</sup>	Öffner Positionen	$U_w = 1,3$ $U_r = 1,4$ €	$U_w = 0,98$ $U_r = 0,98$ €	$U_w = 1,3$ $U_r = 1,4$ €	$U_w = 0,98$ $U_r = 0,98$ €
▼	▼	▼	▼	▼	▼	▼
80	0,28	○	3794,- 	4150,- 	3887,- 	4246,- 
90	0,38	○	4103,- 	4573,- 	4226,- 	4695,- 
100	0,50	○	4408,- 	4990,- 	4558,- 	5142,- 
120	0,79	○	5213,- 	6098,- 	5445,- 	6329,- 
125	0,87	○	5573,- 	6546,- 	5828,- 	6802,- 
150	1,33	-	7396,- 	8823,- 	7768,- 	9193,- 



$U_w$  = U-Wert des gesamten Flachdachfensters mit Rahmen, ohne Aufsetzkranz nach DIN EN 14351-1 (Referenzgröße 120)  
 $U_r$  = U-Wert des gesamten Flachdachfensters mit Rahmen, ohne Aufsetzkranz nach DIN EN 1873 (Referenzgröße 120)

Verfügbarkeit:  
 Produktionsartikel, verfügbar auf Anfrage

## Aufsetzkranz GFK rund 1)

					
			Höhe 150 mm	Höhe 300 mm	Höhe 500 mm
Nenngröße cm x cm	Lichtfläche m <sup>2</sup>	Öffner Positionen	U <sub>up</sub> = ca. 1,2 €	U <sub>up</sub> = 0,82 €	U <sub>up</sub> = 0,71 €
▼ 80	▼ 0,28	▼ ⊙	▼ 720,- [P]	▼ 846,- [P]	▼ 1179,- [P]
90	0,38	⊙	829,- [P]	974,- [P]	1308,- [P]
100	0,50	⊙	889,- [P]	1047,- [P]	1411,- [P]
120	0,79	⊙	1061,- [P]	1249,- [P]	1683,- [P]
125	0,87	⊙	1100,- [P]	1295,- [P]	1745,- [P]
150	1,33	-	1297,- [P]	1526,- [P]	2060,- [P]

## Aufsetzkranz schräg 7° GFK rund 1)

			
			Höhe traufseitig 500 + 15 mm
Nenngröße cm x cm	Lichtfläche m <sup>2</sup>	Öffner Positionen	U <sub>up</sub> = 1,1 €
▼ 80	▼ 0,28	▼ ⊙	▼ 1791,- [P]
90	0,38	⊙	1956,- [P]
100	0,50	⊙	2073,- [P]
120	0,79	⊙	2433,- [P]
125	0,87	⊙	2512,- [P]
150	1,33	-	2929,- [P]

1) Zulage verdeckte Kabelführung 313,- EUR (siehe Seite 55)

U<sub>up</sub> = U-Wert (W/m<sup>2</sup>K) Aufsetzkranz nach DIN EN 1873 (Referenzgröße 120)

Verfügbarkeit:

[P] Produktionsartikel, verfügbar auf Anfrage

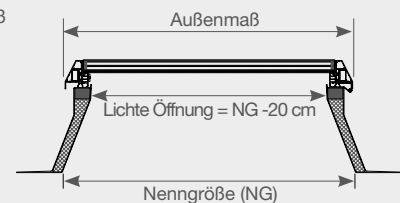

Das richtige Maß





Eine Checkliste für ein korrektes Aufmaß finden Sie auf Seite 57



## Öffnersysteme „Industrial“ | Flachdachfenster Stella rund

				
			<b>Spindeltrieb manuell</b>	
Preis ohne Handkurbelstange <sup>1)</sup>				
Nenngröße cm x cm	Lichtfläche m <sup>2</sup>	Öffner Positionen	Hub 280 mm €	
▼ 80	▼ 0,28	▼ ○	▼ 195,- ☐	
90	0,38	○	195,- ☐	
100	0,50	○	195,- ☐	
120	0,79	-	-	
125	0,87	-	-	
150	1,33	-	-	

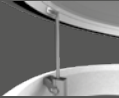
## Öffnersysteme „Office“ | Flachdachfenster Stella rund

						
			<b>24 V Spindeltrieb</b>		<b>230 V Spindeltrieb</b>	
			IL-OS-01-07		IL-OS-01-01	
Nenngröße cm x cm	Lichtfläche m <sup>2</sup>	Öffner Positionen	Hub 300 mm €		Hub 300 mm €	
▼ 80	▼ 0,28	▼ ○	▼ 875,- ☐		▼ 664,- ☐	
90	0,38	○	875,- ☐		664,- ☐	
100	0,50	○	875,- ☐		664,- ☐	
120	0,79	○	875,- ☐		664,- ☐	
125	0,87	○	875,- ☐		664,- ☐	
150	1,33	-	-		-	

<sup>1)</sup> Zusatzpreise für Teleskop-Handkurbelstange: 180 - 300 cm = 170,- EUR  
(siehe Seite 55)

Verfügbarkeit:  
☐ Lagerartikel, verfügbar binnen 3 Arbeitstagen ab Werk



Lichtkuppel

# Libra

---



Die Lichtkuppel Libra von INDU LIGHT

## Klassiker für Neubau und Sanierung

**Formschön und funktionell präsentiert sich die Lichtkuppel Libra von INDU LIGHT. Unser moderner Klassiker unter den Tageslichtsystemen eröffnet maximale Gestaltungsfreiheit für den Dachaufbau.**

Optik und Design sind auf das Wesentliche reduziert. Die geradlinige Form und glatte Außenflächen weisen keine schmutzanfälligen Kanten auf. Mit ihrem mehrschichtigen

Aufbau erzielen Lichtkuppel und Rauchabzug ausgezeichnete U-Werte und eine beispielhafte Wärmedämmung. Auch die serienmäßige doppelte Dichtung reduziert Wärmeverluste und vermeidet das Eindringen von Feuchtigkeit und Zugluft. Durch ihre hervorragende Energiebilanz ist die Lichtkuppel KfW-förderfähig. Aufsetzkranz und Zubehör ergänzen Libra zum montagefreundlichen Komplettsystem für Neubau und Sanierung.

Lichtkuppel Libra

## Systemaufbau

### Lichtkuppelhaube

- A** Große Flexibilität durch individuelle Verglasungsvarianten aus hochwertigen Kunststoffen
- B** Verminderung von Schmutzablagerungen durch geradliniges Design für den störungsfreien Ablauf der in Regenwasser gebundenen Staubpartikel
- C** Stabilität und hohe Energieeffizienz durch verwindungssteifes Mehrkammerprofil kombiniert mit dualem Dichtungssystem

### Öffner

- D** Funktionale Vielfalt durch große Auswahl an Öffnersystemen in Abhängigkeit von der Gerätegröße und Gerätenutzung

### Aufsetzkranz

- E** Stabile Aufnahme von Beschlägen, Öffnern und Sicherheitsausrüstungen in Aufsetzkranz aus glasfaserverstärktem Kunststoff

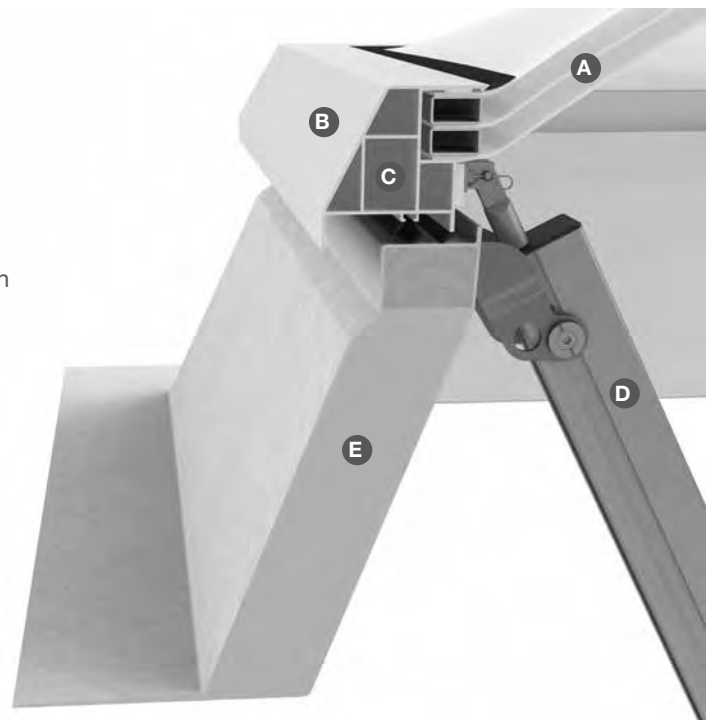

## Verglasungsvarianten

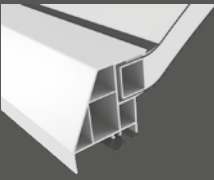
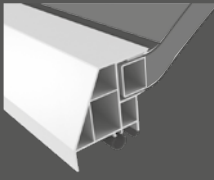
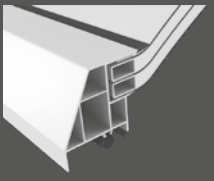
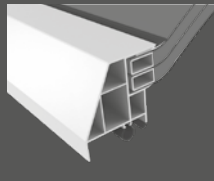
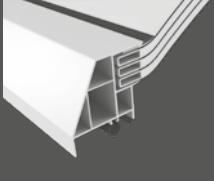
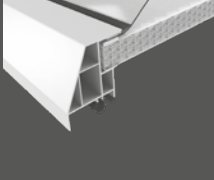
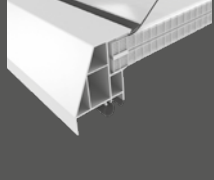
2-schalig	opal / opal		$U_t$ -Wert: 2,7 W/m <sup>2</sup> K $U_r$ -Wert: 2,5 W/m <sup>2</sup> K Schalldämmwert: ca. 20 dB Lichtdurchlass: ca. 67 % Gesamtenergie-durchlassgrad: ca. 74%	klar / klar		$U_t$ -Wert: 2,7 W/m <sup>2</sup> K $U_r$ -Wert: 2,5 W/m <sup>2</sup> K Schalldämmwert: ca. 20 dB Lichtdurchlass: ca. 85 % Gesamtenergie-durchlassgrad: ca. 85%
	3-schalig	opal / opal / opal		$U_t$ -Wert: 1,8 W/m <sup>2</sup> K $U_r$ -Wert: 1,8 W/m <sup>2</sup> K Schalldämmwert: ca. 22 dB Lichtdurchlass: ca. 55 % Gesamtenergie-durchlassgrad: ca. 61%	klar / klar / klar	
4-schalig	opal / 2x klar / opal		$U_t$ -Wert: 1,5 W/m <sup>2</sup> K $U_r$ -Wert: 1,5 W/m <sup>2</sup> K Schalldämmwert: ca. 22 dB Lichtdurchlass: ca. 57 % Gesamtenergie-durchlassgrad: ca. 57%			
ELS 1 / 2	opal / PC 32 klar		$U_t$ -Wert: 0,91 W/m <sup>2</sup> K $U_r$ -Wert: 0,88 W/m <sup>2</sup> K Schalldämmwert: ca. 23 dB Lichtdurchlass: ca. 32 % Gesamtenergie-durchlassgrad: ca. 37%	opal / PC 2 x 16 klar		$U_t$ -Wert: 0,82 W/m <sup>2</sup> K $U_r$ -Wert: 0,85 W/m <sup>2</sup> K Schalldämmwert: ca. 23 dB Lichtdurchlass: ca. 25 % Gesamtenergie-durchlassgrad: ca. 25%

## Sonderverglasung

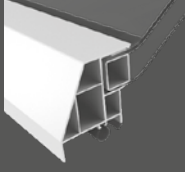
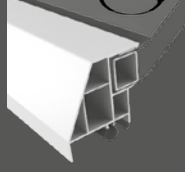
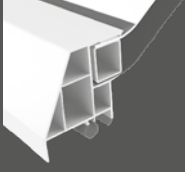
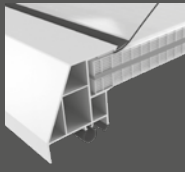
Schneelast-Kuppel		Verstärkte Außenschale für erhöhte Schneelastanforderungen	Hitzeschutz-Kuppel „sun reflect“		Reflektierende Außenschale vermindert die Raumaufheizung
Dunkel-Kuppel		Lichtundurchlässige Verglasung opake Außenschale, Innenschale schwarz Lichtdurchlass < 1%	Schallschutz-Kuppel „ELS Silent“		Spezielle Verglasungskombination für erhöhte Schallschutzanforderungen

Nenngrößen, Preise, technische Werte und Verfügbarkeit auf Anfrage

# Lichtkuppel Libra eckig

			2-schalig		3-schalig		4-schalig	Libra ELS 1	Libra ELS 2
			opal	klar	opal	klar	opal   2x klar   opal	PMMA opal   PC 32 klar	PMMA opal   2x PC 16 klar
Nenngröße cm x cm	Lichtfläche m <sup>2</sup>	Öffner Positionen <sup>1)</sup>	U <sub>f</sub> = 2,7 U <sub>r</sub> = 2,5 €	U <sub>f</sub> = 2,7 U <sub>r</sub> = 2,5 €	U <sub>f</sub> = 1,8 U <sub>r</sub> = 1,8 €	U <sub>f</sub> = 1,8 U <sub>r</sub> = 1,8 €	U <sub>f</sub> = 1,5 U <sub>r</sub> = 1,5 €	U <sub>f</sub> = 0,91 U <sub>r</sub> = 0,88 €	U <sub>f</sub> = 0,82 U <sub>r</sub> = 0,85 €
50 x 100	0,24		523,- [P]	578,- [P]	684,- [P]	757,- [P]	894,- [P]	849,- [P]	891,- [P]
50 x 150	0,39		701,- [P]	769,- [P]	911,- [P]	1003,- [P]	1192,- [P]	1132,- [P]	1188,- [P]
60 x 60	0,16		494,- [L]	543,- [P]	643,- [L]	705,- [P]	842,- [P]	801,- [P]	841,- [P]
60 x 90	0,28		584,- [L]	642,- [P]	761,- [L]	834,- [P]	994,- [P]	945,- [P]	989,- [P]
60 x 120	0,40		592,- [P]	651,- [P]	770,- [P]	848,- [P]	1009,- [P]	958,- [P]	1007,- [P]
80 x 80	0,36		616,- [L]	680,- [P]	802,- [L]	884,- [P]	1050,- [P]	1001,- [P]	1047,- [P]
80 x 100	0,48		763,- [P]	842,- [P]	994,- [P]	1092,- [P]	1301,- [P]	1237,- [P]	1295,- [P]
90 x 90	0,49		726,- [L]	799,- [P]	944,- [L]	1040,- [P]	1237,- [P]	1177,- [P]	1234,- [P]
90 x 120	0,70		845,- [L]	933,- [P]	1103,- [L]	1210,- [P]	1438,- [P]	1367,- [P]	1438,- [P]
100 x 100	0,64		804,- [L]	891,- [P]	1050,- [L]	1158,- [P]	1374,- [K]	1307,- [P]	1371,- [P]
100 x 150	1,04		1125,- [L]	1239,- [P]	1460,- [L]	1609,- [P]	1911,- [P]	1819,- [P]	1909,- [P]
100 x 200	1,44		1448,- [K]	1595,- [P]	1889,- [K]	2073,- [P]	2465,- [P]	2345,- [P]	2467,- [P]
100 x 240	1,76		1645,- [P]	1810,- [P]	2139,- [P]	2352,- [P]	2797,- [P]	2659,- [P]	2794,- [P]
100 x 250	1,84		1729,- [K]	1900,- [P]	2247,- [K]	2472,- [P]	2937,- [P]	2794,- [P]	2930,- [P]
100 x 300	2,24		2046,- [P]	2254,- [P]	2662,- [P]	2959,- [P]	3485,- [P]	3314,- [P]	3482,- [P]
120 x 120	1,00		1009,- [L]	1109,- [P]	1312,- [L]	1442,- [P]	1713,- [K]	1631,- [K]	1712,- [K]
120 x 150	1,30		1422,- [P]	1563,- [P]	1850,- [P]	2034,- [P]	2418,- [P]	2299,- [P]	2413,- [P]
120 x 180	1,60		1586,- [P]	1741,- [P]	2061,- [P]	2265,- [P]	2691,- [P]	2559,- [P]	2688,- [P]
120 x 240	2,20		1804,- [K]	1987,- [P]	2346,- [K]	2580,- [P]	3069,- [P]	2918,- [P]	3060,- [P]
120 x 250	2,30		1882,- [P]	2071,- [P]	2447,- [P]	2693,- [P]	3204,- [P]	3048,- [P]	3197,- [P]
120 x 270	2,50		2187,- [P]	2406,- [P]	2844,- [P]	3130,- [P]	3722,- [P]	3540,- [P]	3717,- [P]
125 x 125	1,10		1229,- [P]	1349,- [P]	1595,- [P]	1755,- [P]	2085,- [P]	1982,- [P]	2082,- [P]
125 x 250	2,42		1905,- [P]	2097,- [P]	2476,- [P]	2724,- [P]	3241,- [P]	3084,- [P]	3233,- [P]
150 x 150	1,69		1437,- [L]	1582,- [P]	1869,- [L]	2056,- [P]	2441,- [K]	2323,- [K]	2440,- [K]
150 x 180	2,08		1822,- [P]	2004,- [P]	2373,- [P]	2612,- [P]	3102,- [P]	2950,- [P]	3094,- [P]
150 x 210	2,47		2072,- [P]	2278,- [P]	2694,- [P]	2965,- [P]	3525,- [P]	3353,- [P]	3520,- [P]
150 x 240	2,86		2276,- [K]	2504,- [P]	2958,- [K]	3256,- [P]	3867,- [P]	3680,- [P]	3863,- [P]
150 x 250	2,99		2305,- [P]	2535,- [P]	2995,- [P]	3295,- [P]	3916,- [P]	3723,- [P]	3912,- [P]
150 x 270	3,25		2649,- [P]	2914,- [P]	3449,- [P]	3794,- [P]	4507,- [P]	4287,- [P]	4501,- [P]
150 x 300	3,64		2916,- [P]	3210,- [P]	3795,- [P]	4171,- [P]	4962,- [P]	4720,- [P]	4954,- [P]
170 x 300	4,20		3210,- [P]	3530,- [P]	4177,- [P]	4590,- [P]	5462,- [P]	5193,- [P]	5453,- [P]
180 x 180	2,56		2147,- [K]	2362,- [P]	2795,- [K]	3071,- [P]	3654,- [P]	3475,- [P]	3648,- [P]
180 x 240	3,52		2758,- [P]	3035,- [P]	3591,- [P]	3952,- [P]	4695,- [P]	4463,- [P]	4688,- [P]
180 x 250	3,68		2875,- [K]	3165,- [P]	3742,- [K]	4118,- [P]	4894,- [P]	4655,- [P]	4886,- [P]
180 x 270	4,00		3130,- [P]	3448,- [P]	4079,- [P]	4482,- [P]	5330,- [P]	5068,- [P]	5322,- [P]
200 x 200	3,24		2692,- [P]	2968,- [P]	3505,- [P]	3855,- [P]	4585,- [P]	4361,- [P]	4581,- [P]
200 x 250	4,14		3150,- [P]	3465,- [P]	3910,- [P]	4302,- [P]	-	5122,- [P]	5375,- [P]
200 x 270	4,50		3449,- [P]	3792,- [P]	4271,- [P]	4698,- [P]	-	5575,- [P]	5855,- [P]

<sup>1)</sup> Zulage bei Änderung der Öffnerposition 60,- EUR je Haube

U-Werte (W/m<sup>2</sup>K):

U<sub>f</sub> = U-Wert für Verglasung nach EN ISO 6946

U<sub>r</sub> = U-Wert für Lichtkuppel (Verglasung+Einfassrahmen) nach DIN EN 1873 (Referenzgröße 120x120)

Verfügbarkeit:

[L] Lagerartikel, verfügbar binnen 3 Arbeitstagen ab Werk

[K] Komplettierungsartikel, verfügbar binnen 6 Arbeitstagen ab Werk

[P] Produktionsartikel, verfügbar auf Anfrage

Standardausführung: Lichte Öffnung = Nenngröße (NG) - 20;  
auf Anfrage auch in NG-11 lieferbar

# Aufsetzkranz GFK eckig

			Rahmenstärke 34 mm				Rahmenstärke 64 mm				Zulage Überhangkragen
			Höhe 150 mm	Höhe 300 mm <sup>4)</sup>	Höhe 400 mm	Höhe 500 mm <sup>4)</sup>	Höhe 150 mm	Höhe 300 mm <sup>4)</sup>	Höhe 400 mm	Höhe 500 mm <sup>4)</sup>	Höhe (mm) 300 400 500
Nenngröße cm x cm	Lichtfläche m <sup>2</sup>	Öffner Positionen <sup>1)</sup>	U <sub>up</sub> = 1,3	U <sub>up</sub> = 0,95	U <sub>up</sub> = 0,89	U <sub>up</sub> = 0,86	U <sub>up</sub> = 1,0	U <sub>up</sub> = 0,65	U <sub>up</sub> = 0,59	U <sub>up</sub> = 0,55	Bei H = 150 mm AK nicht möglich
			€	€	€	€	€	€	€	€	
50 x 100	0,24		525,- <input type="checkbox"/>	630,- <input type="checkbox"/>	887,- <input type="checkbox"/>	1101,- <input type="checkbox"/>	660,- <input type="checkbox"/>	796,- <input type="checkbox"/>	1130,- <input type="checkbox"/>	1397,- <input type="checkbox"/>	251,- <input type="checkbox"/>
50 x 150	0,39		641,- <input type="checkbox"/>	869,- <input type="checkbox"/>	1169,- <input type="checkbox"/>	1380,- <input type="checkbox"/>	813,- <input type="checkbox"/>	1100,- <input type="checkbox"/>	1503,- <input type="checkbox"/>	1758,- <input type="checkbox"/>	334,- <input type="checkbox"/>
60 x 60	0,16		457,- <input type="checkbox"/>	532,- <input type="checkbox"/>	719,- <input type="checkbox"/>	797,- <input type="checkbox"/>	570,- <input type="checkbox"/>	666,- <input type="checkbox"/>	911,- <input type="checkbox"/>	1005,- <input type="checkbox"/>	199,- <input type="checkbox"/>
60 x 90	0,28		528,- <input type="checkbox"/>	619,- <input type="checkbox"/>	887,- <input type="checkbox"/>	908,- <input type="checkbox"/>	661,- <input type="checkbox"/>	778,- <input type="checkbox"/>	1130,- <input type="checkbox"/>	1150,- <input type="checkbox"/>	251,- <input type="checkbox"/>
60 x 120	0,40		759,- <input type="checkbox"/>	872,- <input type="checkbox"/>	1053,- <input type="checkbox"/>	1223,- <input type="checkbox"/>	960,- <input type="checkbox"/>	1101,- <input type="checkbox"/>	1349,- <input type="checkbox"/>	1556,- <input type="checkbox"/>	301,- <input type="checkbox"/>
80 x 80	0,36		548,- <input type="checkbox"/>	674,- <input type="checkbox"/>	946,- <input type="checkbox"/>	976,- <input type="checkbox"/>	692,- <input type="checkbox"/>	850,- <input type="checkbox"/>	1207,- <input type="checkbox"/>	1240,- <input type="checkbox"/>	266,- <input type="checkbox"/>
80 x 100	0,48		647,- <input type="checkbox"/>	797,- <input type="checkbox"/>	-	-	819,- <input type="checkbox"/>	1007,- <input type="checkbox"/>	-	-	301,- <input type="checkbox"/>
90 x 90	0,49		589,- <input type="checkbox"/>	783,- <input type="checkbox"/>	1057,- <input type="checkbox"/>	1116,- <input type="checkbox"/>	747,- <input type="checkbox"/>	988,- <input type="checkbox"/>	1354,- <input type="checkbox"/>	1419,- <input type="checkbox"/>	301,- <input type="checkbox"/>
90 x 120	0,70		671,- <input type="checkbox"/>	930,- <input type="checkbox"/>	1225,- <input type="checkbox"/>	1300,- <input type="checkbox"/>	855,- <input type="checkbox"/>	1183,- <input type="checkbox"/>	1576,- <input type="checkbox"/>	1659,- <input type="checkbox"/>	349,- <input type="checkbox"/>
100 x 100	0,64		640,- <input type="checkbox"/>	882,- <input type="checkbox"/>	1169,- <input type="checkbox"/>	1277,- <input type="checkbox"/>	811,- <input type="checkbox"/>	1118,- <input type="checkbox"/>	1503,- <input type="checkbox"/>	1631,- <input type="checkbox"/>	335,- <input type="checkbox"/>
100 x 150	1,04		837,- <input type="checkbox"/>	1057,- <input type="checkbox"/>	1450,- <input type="checkbox"/>	1615,- <input type="checkbox"/>	1067,- <input type="checkbox"/>	1345,- <input type="checkbox"/>	1870,- <input type="checkbox"/>	2068,- <input type="checkbox"/>	416,- <input type="checkbox"/>
100 x 200	1,44		1028,- <input type="checkbox"/>	1301,- <input type="checkbox"/>	1736,- <input type="checkbox"/>	1957,- <input type="checkbox"/>	1315,- <input type="checkbox"/>	1660,- <input type="checkbox"/>	2246,- <input type="checkbox"/>	2512,- <input type="checkbox"/>	499,- <input type="checkbox"/>
100 x 240	1,76		1159,- <input type="checkbox"/>	1520,- <input type="checkbox"/>	1967,- <input type="checkbox"/>	2192,- <input type="checkbox"/>	1478,- <input type="checkbox"/>	1936,- <input type="checkbox"/>	2532,- <input type="checkbox"/>	2810,- <input type="checkbox"/>	567,- <input type="checkbox"/>
100 x 250	1,84		1188,- <input type="checkbox"/>	1542,- <input type="checkbox"/>	2014,- <input type="checkbox"/>	2246,- <input type="checkbox"/>	1511,- <input type="checkbox"/>	1966,- <input type="checkbox"/>	2599,- <input type="checkbox"/>	2880,- <input type="checkbox"/>	583,- <input type="checkbox"/>
100 x 300	2,24		1349,- <input type="checkbox"/>	1805,- <input type="checkbox"/>	2297,- <input type="checkbox"/>	2592,- <input type="checkbox"/>	1728,- <input type="checkbox"/>	2308,- <input type="checkbox"/>	2971,- <input type="checkbox"/>	3329,- <input type="checkbox"/>	666,- <input type="checkbox"/>
120 x 120	1,00		784,- <input type="checkbox"/>	1028,- <input type="checkbox"/>	1395,- <input type="checkbox"/>	1541,- <input type="checkbox"/>	1001,- <input type="checkbox"/>	1307,- <input type="checkbox"/>	1797,- <input type="checkbox"/>	1973,- <input type="checkbox"/>	399,- <input type="checkbox"/>
120 x 150	1,30		911,- <input type="checkbox"/>	1150,- <input type="checkbox"/>	1562,- <input type="checkbox"/>	1745,- <input type="checkbox"/>	1163,- <input type="checkbox"/>	1466,- <input type="checkbox"/>	2021,- <input type="checkbox"/>	2239,- <input type="checkbox"/>	451,- <input type="checkbox"/>
120 x 180	1,60		1034,- <input type="checkbox"/>	1302,- <input type="checkbox"/>	1736,- <input type="checkbox"/>	1938,- <input type="checkbox"/>	1327,- <input type="checkbox"/>	1661,- <input type="checkbox"/>	2246,- <input type="checkbox"/>	2492,- <input type="checkbox"/>	499,- <input type="checkbox"/>
120 x 240	2,20		1212,- <input type="checkbox"/>	1542,- <input type="checkbox"/>	2081,- <input type="checkbox"/>	2328,- <input type="checkbox"/>	1550,- <input type="checkbox"/>	1966,- <input type="checkbox"/>	2684,- <input type="checkbox"/>	2989,- <input type="checkbox"/>	600,- <input type="checkbox"/>
120 x 250	2,30		1240,- <input type="checkbox"/>	1555,- <input type="checkbox"/>	2131,- <input type="checkbox"/>	2409,- <input type="checkbox"/>	1583,- <input type="checkbox"/>	1981,- <input type="checkbox"/>	2749,- <input type="checkbox"/>	3093,- <input type="checkbox"/>	616,- <input type="checkbox"/>
120 x 270	2,50		1300,- <input type="checkbox"/>	-	-	2573,- <input type="checkbox"/>	1659,- <input type="checkbox"/>	-	-	3305,- <input type="checkbox"/>	650,- <input type="checkbox"/>
125 x 125	1,10		833,- <input type="checkbox"/>	1057,- <input type="checkbox"/>	1450,- <input type="checkbox"/>	1609,- <input type="checkbox"/>	1060,- <input type="checkbox"/>	1345,- <input type="checkbox"/>	1870,- <input type="checkbox"/>	2061,- <input type="checkbox"/>	415,- <input type="checkbox"/>
125 x 250	2,42		1248,- <input type="checkbox"/>	1596,- <input type="checkbox"/>	2158,- <input type="checkbox"/>	2712,- <input type="checkbox"/>	1595,- <input type="checkbox"/>	2036,- <input type="checkbox"/>	2788,- <input type="checkbox"/>	3482,- <input type="checkbox"/>	624,- <input type="checkbox"/>
150 x 150	1,69		1028,- <input type="checkbox"/>	1302,- <input type="checkbox"/>	1736,- <input type="checkbox"/>	1957,- <input type="checkbox"/>	1315,- <input type="checkbox"/>	1661,- <input type="checkbox"/>	2246,- <input type="checkbox"/>	2512,- <input type="checkbox"/>	499,- <input type="checkbox"/>
150 x 180	2,08		1132,- <input type="checkbox"/>	1441,- <input type="checkbox"/>	1902,- <input type="checkbox"/>	2277,- <input type="checkbox"/>	1454,- <input type="checkbox"/>	1845,- <input type="checkbox"/>	2466,- <input type="checkbox"/>	2931,- <input type="checkbox"/>	550,- <input type="checkbox"/>
150 x 210	2,47		1209,- <input type="checkbox"/>	1542,- <input type="checkbox"/>	2075,- <input type="checkbox"/>	2328,- <input type="checkbox"/>	1545,- <input type="checkbox"/>	1966,- <input type="checkbox"/>	2677,- <input type="checkbox"/>	2989,- <input type="checkbox"/>	600,- <input type="checkbox"/>
150 x 240	2,86		1322,- <input type="checkbox"/>	1646,- <input type="checkbox"/>	2243,- <input type="checkbox"/>	2523,- <input type="checkbox"/>	1689,- <input type="checkbox"/>	2097,- <input type="checkbox"/>	2899,- <input type="checkbox"/>	3241,- <input type="checkbox"/>	649,- <input type="checkbox"/>
150 x 250	2,99		1362,- <input type="checkbox"/>	1688,- <input type="checkbox"/>	2297,- <input type="checkbox"/>	2592,- <input type="checkbox"/>	1741,- <input type="checkbox"/>	2156,- <input type="checkbox"/>	2971,- <input type="checkbox"/>	3329,- <input type="checkbox"/>	666,- <input type="checkbox"/>
150 x 270	3,25		1418,- <input type="checkbox"/>	1772,- <input type="checkbox"/>	-	-	1816,- <input type="checkbox"/>	2262,- <input type="checkbox"/>	-	-	699,- <input type="checkbox"/>
150 x 300	3,64		1539,- <input type="checkbox"/>	1942,- <input type="checkbox"/>	-	-	1973,- <input type="checkbox"/>	2486,- <input type="checkbox"/>	-	-	752,- <input type="checkbox"/>
170 x 300	4,20		1552,- <input type="checkbox"/>	-	-	-	1994,- <input type="checkbox"/>	-	-	-	-
180 x 180	2,56		1209,- <input type="checkbox"/>	1542,- <input type="checkbox"/>	2075,- <input type="checkbox"/>	2434,- <input type="checkbox"/>	1556,- <input type="checkbox"/>	1976,- <input type="checkbox"/>	2690,- <input type="checkbox"/>	3138,- <input type="checkbox"/>	600,- <input type="checkbox"/>
180 x 240	3,52		1418,- <input type="checkbox"/>	1755,- <input type="checkbox"/>	2413,- <input type="checkbox"/>	2840,- <input type="checkbox"/>	1816,- <input type="checkbox"/>	2245,- <input type="checkbox"/>	3124,- <input type="checkbox"/>	3656,- <input type="checkbox"/>	699,- <input type="checkbox"/>
180 x 250	3,68		1454,- <input type="checkbox"/>	1843,- <input type="checkbox"/>	2468,- <input type="checkbox"/>	2890,- <input type="checkbox"/>	1865,- <input type="checkbox"/>	2357,- <input type="checkbox"/>	3196,- <input type="checkbox"/>	3716,- <input type="checkbox"/>	716,- <input type="checkbox"/>
180 x 270	4,00		1538,- <input type="checkbox"/>	2147,- <input type="checkbox"/>	2918,- <input type="checkbox"/>	3316,- <input type="checkbox"/>	1970,- <input type="checkbox"/>	2747,- <input type="checkbox"/>	3781,- <input type="checkbox"/>	4268,- <input type="checkbox"/>	750,- <input type="checkbox"/>
200 x 200	3,24		1342,- <input type="checkbox"/>	1694,- <input type="checkbox"/>	2297,- <input type="checkbox"/>	2592,- <input type="checkbox"/>	1729,- <input type="checkbox"/>	2176,- <input type="checkbox"/>	2984,- <input type="checkbox"/>	3341,- <input type="checkbox"/>	666,- <input type="checkbox"/>
200 x 250	4,14		1616,- <input type="checkbox"/>	2046,- <input type="checkbox"/>	2739,- <input type="checkbox"/>	3207,- <input type="checkbox"/>	2071,- <input type="checkbox"/>	2616,- <input type="checkbox"/>	3546,- <input type="checkbox"/>	4122,- <input type="checkbox"/>	795,- <input type="checkbox"/>
200 x 270	4,50		1705,- <input type="checkbox"/>	2385,- <input type="checkbox"/>	3241,- <input type="checkbox"/>	3681,- <input type="checkbox"/>	2188,- <input type="checkbox"/>	3049,- <input type="checkbox"/>	4199,- <input type="checkbox"/>	4739,- <input type="checkbox"/>	830,- <input type="checkbox"/>

<sup>1)</sup> Zulage bei Änderung der Öffnerposition 60,- EUR je Aufsetzkranz

<sup>2)</sup> Nicht in der Höhe 400 und 500 erhältlich

<sup>3)</sup> Nicht in der Höhe 300 und 400 erhältlich

<sup>4)</sup> Zulage verdeckte Kabelführung 313,- EUR

U<sub>up</sub> = U-Wert (W/m<sup>2</sup>K) Aufsetzkranz nach DIN EN 1873 (Referenzgröße 120x120)

Verfügbarkeit:

Lagerartikel, verfügbar binnen 3 Arbeitstagen ab Werk

Komplettierungsartikel, verfügbar binnen 6 Arbeitstagen ab Werk

Produktionsartikel, verfügbar auf Anfrage

Das richtige Maß

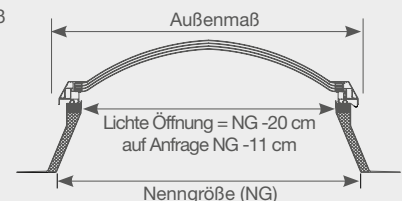

Eine Checkliste für ein korrektes Aufmaß finden Sie auf Seite 57

## Sanierungsrahmen PVC



Nenngröße cm x cm	Lichtfläche m <sup>2</sup>	Öffner Positionen	€
50 x 100	0,24		259,- <span>P</span>
50 x 150	0,39		330,- <span>P</span>
60 x 60	0,16		220,- <span>L</span>
60 x 90	0,28		259,- <span>L</span>
60 x 120	0,40		303,- <span>P</span>
80 x 80	0,36		272,- <span>L</span>
80 x 100	0,48		320,- <span>P</span>
90 x 90	0,49		303,- <span>L</span>
90 x 120	0,70		348,- <span>L</span>
100 x 100	0,64		330,- <span>L</span>
100 x 150	1,04		399,- <span>L</span>
100 x 200	1,44		470,- <span>K</span>
100 x 240	1,76		526,- <span>P</span>
100 x 250	1,84		541,- <span>K</span>
100 x 300	2,24		605,- <span>P</span>
120 x 120	1,00		389,- <span>L</span>
120 x 150	1,30		430,- <span>P</span>
120 x 180	1,60		470,- <span>P</span>
120 x 240	2,20		544,- <span>K</span>
120 x 250	2,30		566,- <span>P</span>
120 x 270	2,50		591,- <span>P</span>
125 x 125	1,10		399,- <span>K</span>
125 x 250	2,42		573,- <span>P</span>
150 x 150	1,69		470,- <span>L</span>
150 x 180	2,08		505,- <span>P</span>
150 x 210	2,47		544,- <span>P</span>
150 x 240	2,86		591,- <span>K</span>
150 x 250	2,99		605,- <span>P</span>
150 x 270	3,25		631,- <span>P</span>
150 x 300	3,64		682,- <span>P</span>
170 x 300	4,20		796,- <span>P</span>
180 x 180	2,56		544,- <span>K</span>
180 x 240	3,52		631,- <span>P</span>
180 x 250	3,68		650,- <span>K</span>
180 x 270	4,00		726,- <span>P</span>
200 x 200	3,24		659,- <span>P</span>
200 x 250	4,14		722,- <span>P</span>
200 x 270	4,50		806,- <span>P</span>

## Sanierungs-Aufsetzkranz PVC



Nenngröße cm x cm	Lichtfläche m <sup>2</sup>	Öffner Positionen	U <sub>up</sub> = 0,83 €
50 x 100	0,24		559,- <span>P</span>
50 x 150	0,39		655,- <span>P</span>
60 x 60	0,16		479,- <span>L</span>
60 x 90	0,28		532,- <span>P</span>
60 x 120	0,40		559,- <span>P</span>
80 x 80	0,36		587,- <span>L</span>
80 x 100	0,48		651,- <span>P</span>
90 x 90	0,49		642,- <span>L</span>
90 x 120	0,70		684,- <span>P</span>
100 x 100	0,64		655,- <span>L</span>
100 x 150	1,04		728,- <span>K</span>
100 x 200	1,44		813,- <span>P</span>
100 x 240	1,76		874,- <span>P</span>
100 x 250	1,84		884,- <span>P</span>
100 x 300	2,24		994,- <span>P</span>
120 x 120	1,00		705,- <span>L</span>
120 x 150	1,30		742,- <span>P</span>
120 x 180	1,60		813,- <span>P</span>
120 x 240	2,20		910,- <span>K</span>
120 x 250	2,30		941,- <span>P</span>
120 x 270	2,50		982,- <span>P</span>
125 x 125	1,10		728,- <span>K</span>
125 x 250	2,42		946,- <span>P</span>
150 x 150	1,69		813,- <span>L</span>
150 x 180	2,08		873,- <span>P</span>
150 x 210	2,47		910,- <span>P</span>
150 x 240	2,86		982,- <span>P</span>
150 x 250	2,99		998,- <span>P</span>
150 x 270	3,25		1040,- <span>P</span>
150 x 300	3,64		1173,- <span>P</span>
170 x 300	4,20		1232,- <span>P</span>
180 x 180	2,56		910,- <span>K</span>
180 x 240	3,52		1040,- <span>P</span>
180 x 250	3,68		1058,- <span>P</span>
180 x 270	4,00		1101,- <span>P</span>
200 x 200	3,24		994,- <span>P</span>
200 x 250	4,14		1175,- <span>P</span>
200 x 270	4,50		1225,- <span>P</span>

U-Werte (W/m<sup>2</sup>K):

U<sub>up</sub> = U-Wert (W/m<sup>2</sup>K) Aufsetzkranz nach DIN EN 1873  
(Referenzgröße 120x120)

Verfügbarkeit:

- L Lagerartikel, verfügbar binnen 3 Arbeitstagen ab Werk
- K Komplettierungsartikel, verfügbar binnen 6 Arbeitstagen ab Werk
- P Produktionsartikel, verfügbar auf Anfrage

Standardausführung: Lichte Öffnung = Nenngröße (NG) - 20;  
auf Anfrage auch in NG-11 lieferbar

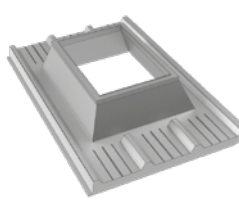

# Profil-Aufsetzkranz Aluminium / GFK <sup>1)</sup>

 Nenngröße cm x cm ▼ Öffner Positionen ▼		Flachflansch			Abkantung			Trapez beidseitig Trapez links / rechts			Verbund GFK/Alu oder Wellkranz			Sandwich		
		Höhe 300 mm ▼	Höhe 400 mm ▼	Höhe 500 mm ▼	Höhe 300 mm ▼	Höhe 400 mm ▼	Höhe 500 mm ▼	Höhe 300 mm ▼	Höhe 400 mm ▼	Höhe 500 mm ▼	Höhe 300 mm ▼	Höhe 400 mm ▼	Höhe 500 mm ▼	Höhe 300 mm ▼	Höhe 400 mm ▼	Höhe 500 mm ▼
50 x 100		P	P	P	P	P	P	P	P	P	P	P	P	P	P	
50 x 150		P	P	P	P	P	P	P	P	P	P	P	P	P	P	
60 x 60		P	P	P	P	P	P	P	P	P	P	P	P	P	P	
60 x 90		P	P	P	P	P	P	P	P	P	P	P	P	P	P	
60 x 120		P	P	P	P	P	P	P	P	P	P	P	P	P	P	
80 x 80		P	P	P	P	P	P	P	P	P	P	P	P	P	P	
80 x 100		P	P	P	P	P	P	P	P	P	P	P	P	P	P	
90 x 90		P	P	P	P	P	P	P	P	P	P	P	P	P	P	
90 x 120		P	P	P	P	P	P	P	P	P	P	P	P	P	P	
100 x 100		P	P	P	P	P	P	P	P	P	P	P	P	P	P	
100 x 150		P	P	P	P	P	P	P	P	P	P	P	P	P	P	
100 x 200		P	P	P	P	P	P	P	P	P	P	P	P	P	P	
100 x 240		P	P	P	P	P	P	P	P	P	P	P	P	P	P	
100 x 250		P	P	P	P	P	P	P	P	P	P	P	P	P	P	
100 x 300		P	P	P	P	P	P	P	P	P	P	P	P	P	P	
120 x 120		P	P	P	P	P	P	P	P	P	P	P	P	P	P	
120 x 150		P	P	P	P	P	P	P	P	P	P	P	P	P	P	
120 x 180		P	P	P	P	P	P	P	P	P	P	P	P	P	P	
120 x 240		P	P	P	P	P	P	P	P	P	P	P	P	P	P	
120 x 250		P	P	P	P	P	P	P	P	P	P	P	P	P	P	
120 x 270		P	P	P	P	P	P	P	P	P	P	P	P	P	P	
125 x 125		P	P	P	P	P	P	P	P	P	P	P	P	P	P	
125 x 250		P	P	P	P	P	P	P	P	P	P	P	P	P	P	
150 x 150		P	P	P	P	P	P	P	P	P	P	P	P	P	P	
150 x 180		P	P	P	P	P	P	P	P	P	P	P	P	P	P	
150 x 210		P	P	P	P	P	P	P	P	P	P	P	P	P	P	
150 x 240		P	P	P	P	P	P	P	P	P	P	P	P	P	P	
150 x 250		P	P	P	P	P	P	P	P	P	P	P	P	P	P	
150 x 270		P	P	P	P	P	P	P	P	P	P	P	P	P	P	
150 x 300		P	P	P	P	P	P	P	P	P	P	P	P	P	P	
170 x 300		P	P	P	P	P	P	P	P	P	P	P	P	P	P	
180 x 180		P	P	P	P	P	P	P	P	P	P	P	P	P	P	
180 x 240		P	P	P	P	P	P	P	P	P	P	P	P	P	P	
180 x 250		P	P	P	P	P	P	P	P	P	P	P	P	P	P	
180 x 270		P	P	P	P	P	P	P	P	P	P	P	P	P	P	
200 x 200		P	P	P	P	P	P	P	P	P	P	P	P	P	P	
200 x 250		P	P	P	P	P	P	P	P	P	P	P	P	P	P	
200 x 270		P	P	P	P	P	P	P	P	P	P	P	P	P	P	



<sup>1)</sup> Preise auf Anfrage / Zur Spezifizierung Ihrer Anforderungen stellen wir Ihnen gerne ein Formblatt zur Verfügung.

Standardausführung: Lichte Öffnung = Nenngröße (NG) - 20; auf Anfrage auch in NG-11 lieferbar

Verfügbarkeit:

Produktionsartikel, verfügbar auf Anfrage

# Öffnersysteme „Industrial“ | Lichtkuppel Libra

			 230 V Spindelantrieb		 Spindelantrieb manuell
			IL-OS-03-01	IL-OS-03-02	Preis ohne Handkurbelstange <sup>2)</sup>
Nenngröße cm x cm	Lichtfläche m <sup>2</sup>	Öffner Positionen	Hub 300 mm €	Hub 500 mm €	Hub 280 mm €
50 x 100	0,24		699,- <sup>1)</sup> <input type="checkbox"/>	-	195,- <input type="checkbox"/>
50 x 150	0,39		699,- <sup>1)</sup> <input type="checkbox"/>	-	195,- <input type="checkbox"/>
60 x 60	0,16		699,- <input type="checkbox"/>	-	195,- <input type="checkbox"/>
60 x 90	0,28		699,- <input type="checkbox"/>	-	195,- <input type="checkbox"/>
60 x 120	0,40		699,- <input type="checkbox"/>	-	195,- <input type="checkbox"/>
80 x 80	0,36		699,- <input type="checkbox"/>	1019,- <input type="checkbox"/>	195,- <input type="checkbox"/>
80 x 100	0,48		699,- <input type="checkbox"/>	1019,- <input type="checkbox"/>	195,- <input type="checkbox"/>
90 x 90	0,49		699,- <input type="checkbox"/>	1019,- <input type="checkbox"/>	195,- <input type="checkbox"/>
90 x 120	0,70		699,- <input type="checkbox"/>	1019,- <input type="checkbox"/>	195,- <input type="checkbox"/>
100 x 100	0,64		699,- <input type="checkbox"/>	1019,- <input type="checkbox"/>	195,- <input type="checkbox"/>
100 x 150	1,04		699,- <input type="checkbox"/>	1019,- <input type="checkbox"/>	195,- <input type="checkbox"/>
100 x 200	1,44		699,- <input type="checkbox"/>	1019,- <input type="checkbox"/>	-
100 x 240 <sup>3)</sup>	1,76		699,- <input type="checkbox"/>	1019,- <input type="checkbox"/>	-
100 x 250 <sup>3)</sup>	1,84		699,- <input type="checkbox"/>	1019,- <input type="checkbox"/>	-
100 x 300 <sup>3)</sup>	2,24		699,- <input type="checkbox"/>	1019,- <input type="checkbox"/>	-
120 x 120	1,00		699,- <input type="checkbox"/>	1019,- <input type="checkbox"/>	195,- <input type="checkbox"/>
120 x 150	1,30		699,- <input type="checkbox"/>	1019,- <input type="checkbox"/>	195,- <input type="checkbox"/>
120 x 180	1,60		699,- <input type="checkbox"/>	1019,- <input type="checkbox"/>	-
120 x 240	2,20		699,- <input type="checkbox"/>	1019,- <input type="checkbox"/>	-
120 x 250 <sup>3)</sup>	2,30		699,- <input type="checkbox"/>	1019,- <input type="checkbox"/>	-
120 x 270 <sup>3)</sup>	2,50		699,- <input type="checkbox"/>	1019,- <input type="checkbox"/>	-
125 x 125	1,10		699,- <input type="checkbox"/>	1019,- <input type="checkbox"/>	195,- <input type="checkbox"/>
125 x 250	2,42		699,- <input type="checkbox"/>	1019,- <input type="checkbox"/>	-
150 x 150	1,69		699,- <input type="checkbox"/>	1019,- <input type="checkbox"/>	195,- <input type="checkbox"/>
150 x 180	2,08		699,- <input type="checkbox"/>	1019,- <input type="checkbox"/>	-
150 x 210	2,47		699,- <input type="checkbox"/>	1019,- <input type="checkbox"/>	-
150 x 240 <sup>3)</sup>	2,86		699,- <input type="checkbox"/>	1019,- <input type="checkbox"/>	-
150 x 250 <sup>3)</sup>	2,99		699,- <input type="checkbox"/>	1019,- <input type="checkbox"/>	-
150 x 270 <sup>3)</sup>	3,25		699,- <input type="checkbox"/>	1019,- <input type="checkbox"/>	-
150 x 300 <sup>3)</sup>	3,64		699,- <input type="checkbox"/>	1019,- <input type="checkbox"/>	-
170 x 300	4,20		1398,- <input type="checkbox"/>	2038,- <input type="checkbox"/>	-
180 x 180	2,56		699,- <input type="checkbox"/>	1019,- <input type="checkbox"/>	-
180 x 240 <sup>3)</sup>	3,52		699,- <input type="checkbox"/>	1019,- <input type="checkbox"/>	-
180 x 250 <sup>3)</sup>	3,68		699,- <input type="checkbox"/>	1019,- <input type="checkbox"/>	-
180 x 270	4,00		1398,- <input type="checkbox"/>	2038,- <input type="checkbox"/>	-
200 x 200	3,24		1398,- <input type="checkbox"/>	2038,- <input type="checkbox"/>	-
200 x 250	4,14		1398,- <input type="checkbox"/>	2038,- <input type="checkbox"/>	-
200 x 270	4,50		1398,- <input type="checkbox"/>	2038,- <input type="checkbox"/>	-

<sup>1)</sup> Bei PVC Sanierungsaufsetzkranz nicht möglich

<sup>2)</sup> Zusatzpreise für Teleskop-Handkurbelstange: 180 - 300 cm = 170,- EUR (siehe Seite 55)

<sup>3)</sup> Bei Änderung der Öffnerposition werden zwei Öffner benötigt











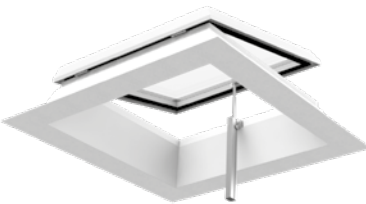
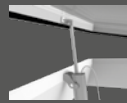





























Verfügbarkeit:

Lagerartikel, verfügbar binnen 3 Arbeitstagen ab Werk

Komplettierungsartikel, verfügbar binnen 6 Arbeitstagen ab Werk

Pneumatische Öffner auf Anfrage

# Öffnersysteme „Office“ | Lichtkuppel Libra

			 24 V Spindelantrieb <sup>2)</sup>		 230 V Spindelantrieb <sup>2)</sup>	
			IL-OS-01-07	IL-OS-01-08	IL-OS-01-01	IL-OS-01-02
Nenngröße cm x cm	Lichtfläche m <sup>2</sup>	Öffner Positionen	Hub 300 mm €	Hub 500 mm <sup>3)</sup> €	Hub 300 mm €	Hub 500 mm <sup>3)</sup> €
50 x 100	0,24		-	-	-	-
50 x 150	0,39		-	-	-	-
60 x 60	0,16		875,- <sup>3)</sup> <input type="checkbox"/>	-	664,- <sup>3)</sup> <input type="checkbox"/>	-
60 x 90	0,28		875,- <sup>3)</sup> <input type="checkbox"/>	-	664,- <sup>3)</sup> <input type="checkbox"/>	-
60 x 120	0,40		875,- <input type="checkbox"/>	-	664,- <input type="checkbox"/>	-
80 x 80	0,36		875,- <sup>3)</sup> <input type="checkbox"/>	-	664,- <sup>3)</sup> <input type="checkbox"/>	-
80 x 100	0,48		875,- <sup>3)</sup> <input type="checkbox"/>	-	664,- <sup>3)</sup> <input type="checkbox"/>	-
90 x 90	0,49		875,- <input type="checkbox"/>	1048,- <sup>4)</sup> <input type="checkbox"/>	664,- <input type="checkbox"/>	968,- <sup>4)</sup> <input type="checkbox"/>
90 x 120	0,70		875,- <input type="checkbox"/>	1048,- <sup>4)</sup> <input type="checkbox"/>	664,- <input type="checkbox"/>	968,- <sup>4)</sup> <input type="checkbox"/>
100 x 100	0,64		875,- <input type="checkbox"/>	1048,- <sup>5)</sup> <input type="checkbox"/>	664,- <input type="checkbox"/>	968,- <sup>4)</sup> <input type="checkbox"/>
100 x 150	1,04		875,- <input type="checkbox"/>	1048,- <sup>5)</sup> <input type="checkbox"/>	664,- <input type="checkbox"/>	968,- <sup>4)</sup> <input type="checkbox"/>
100 x 200	1,44		875,- <input type="checkbox"/>	1048,- <input type="checkbox"/>	664,- <input type="checkbox"/>	968,- <input type="checkbox"/>
100 x 240 <sup>6)</sup>	1,76		875,- <input type="checkbox"/>	1048,- <input type="checkbox"/>	664,- <input type="checkbox"/>	968,- <input type="checkbox"/>
100 x 250 <sup>6)</sup>	1,84		875,- <input type="checkbox"/>	1048,- <input type="checkbox"/>	664,- <input type="checkbox"/>	968,- <input type="checkbox"/>
100 x 300 <sup>6)</sup>	2,24		875,- <input type="checkbox"/>	1048,- <input type="checkbox"/>	664,- <input type="checkbox"/>	968,- <input type="checkbox"/>
120 x 120	1,00		875,- <input type="checkbox"/>	1048,- <input type="checkbox"/>	664,- <input type="checkbox"/>	968,- <input type="checkbox"/>
120 x 150	1,30		875,- <input type="checkbox"/>	1048,- <input type="checkbox"/>	664,- <input type="checkbox"/>	968,- <input type="checkbox"/>
120 x 180	1,60		875,- <input type="checkbox"/>	1048,- <input type="checkbox"/>	664,- <input type="checkbox"/>	968,- <input type="checkbox"/>
120 x 240	2,20		875,- <input type="checkbox"/>	1048,- <input type="checkbox"/>	664,- <input type="checkbox"/>	968,- <input type="checkbox"/>
120 x 250 <sup>6)</sup>	2,30		875,- <input type="checkbox"/>	1048,- <input type="checkbox"/>	664,- <input type="checkbox"/>	968,- <input type="checkbox"/>
120 x 270 <sup>6)</sup>	2,50		875,- <input type="checkbox"/>	1048,- <input type="checkbox"/>	664,- <input type="checkbox"/>	968,- <input type="checkbox"/>
125 x 125	1,10		875,- <input type="checkbox"/>	1048,- <input type="checkbox"/>	664,- <input type="checkbox"/>	968,- <input type="checkbox"/>
125 x 250	2,42		875,- <input type="checkbox"/>	1048,- <input type="checkbox"/>	664,- <input type="checkbox"/>	968,- <input type="checkbox"/>
150 x 150	1,69		875,- <input type="checkbox"/>	1048,- <input type="checkbox"/>	664,- <input type="checkbox"/>	968,- <input type="checkbox"/>
150 x 180	2,08		875,- <input type="checkbox"/>	1048,- <input type="checkbox"/>	664,- <input type="checkbox"/>	968,- <input type="checkbox"/>
150 x 210	2,47		875,- <input type="checkbox"/>	1048,- <input type="checkbox"/>	664,- <input type="checkbox"/>	968,- <input type="checkbox"/>
150 x 240 <sup>6)</sup>	2,86		875,- <input type="checkbox"/>	1048,- <input type="checkbox"/>	664,- <input type="checkbox"/>	968,- <input type="checkbox"/>
150 x 250 <sup>6)</sup>	2,99		875,- <input type="checkbox"/>	1048,- <input type="checkbox"/>	664,- <input type="checkbox"/>	968,- <input type="checkbox"/>
150 x 270 <sup>6)</sup>	3,25		875,- <input type="checkbox"/>	1048,- <input type="checkbox"/>	664,- <input type="checkbox"/>	968,- <input type="checkbox"/>
150 x 300 <sup>6)</sup>	3,64		875,- <input type="checkbox"/>	1048,- <input type="checkbox"/>	664,- <input type="checkbox"/>	968,- <input type="checkbox"/>
170 x 300	4,20		2510,- <sup>1)</sup> <input type="checkbox"/>	2855,- <sup>1)</sup> <input type="checkbox"/>	1328,- <input type="checkbox"/>	1936,- <input type="checkbox"/>
180 x 180	2,56		875,- <input type="checkbox"/>	1048,- <input type="checkbox"/>	664,- <input type="checkbox"/>	968,- <input type="checkbox"/>
180 x 240 <sup>6)</sup>	3,52		875,- <input type="checkbox"/>	1048,- <input type="checkbox"/>	664,- <input type="checkbox"/>	968,- <input type="checkbox"/>
180 x 250 <sup>6)</sup>	3,68		875,- <input type="checkbox"/>	1048,- <input type="checkbox"/>	664,- <input type="checkbox"/>	968,- <input type="checkbox"/>
180 x 270	4,00		2510,- <sup>1)</sup> <input type="checkbox"/>	2855,- <sup>1)</sup> <input type="checkbox"/>	1328,- <input type="checkbox"/>	1936,- <input type="checkbox"/>
200 x 200	3,24		2510,- <sup>1)</sup> <input type="checkbox"/>	2855,- <sup>1)</sup> <input type="checkbox"/>	1328,- <input type="checkbox"/>	1936,- <input type="checkbox"/>
200 x 250	4,14		2510,- <sup>1)</sup> <input type="checkbox"/>	2855,- <sup>1)</sup> <input type="checkbox"/>	1328,- <input type="checkbox"/>	1936,- <input type="checkbox"/>
200 x 270	4,50		2510,- <sup>1)</sup> <input type="checkbox"/>	2855,- <sup>1)</sup> <input type="checkbox"/>	1328,- <input type="checkbox"/>	1936,- <input type="checkbox"/>

<sup>1)</sup> Bei 24V Tandem werden standardmäßig synchronisierte Motoröffner und ein Synchronmodul (AP-Dose) geliefert

<sup>2)</sup> Hub 750 mm auf Anfrage

<sup>3)</sup> Bei Verwendung eines Sanierungsaufsetzkranzes ist eine Einzelfallprüfung notwendig. Die Kompatibilität ist abhängig vom Deckenaufbau

<sup>4)</sup> Maximale Deckenhöhe 75 mm (inkl. Aufsetzkranz max. 575 mm)

Die Kompatibilität ist abhängig vom Deckenaufbau

<sup>5)</sup> Maximale Deckenhöhe 175 mm (inkl. Aufsetzkranz max. 675 mm)

Die Kompatibilität ist abhängig vom Deckenaufbau



<sup>6)</sup> Bei Änderung der Öffnerposition werden zwei Öffner benötigt

Verfügbarkeit:

Lagerartikel, verfügbar binnen 3 Arbeitstagen ab Werk

Komplettierungsartikel, verfügbar binnen 6 Arbeitstagen ab Werk

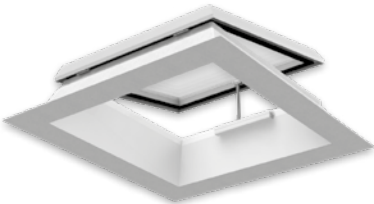
# Öffnersysteme „Home“ | Lichtkuppel Libra

			 24 V Kettenantrieb		 230 V Kettenantrieb	
			IL-OS-02-05	IL-OS-02-06	IL-OS-02-01	IL-OS-02-02
Nenngröße cm x cm	Lichtfläche m <sup>2</sup>	Öffner Positionen	Hub 350 mm €	Hub 600 mm €	Hub 350 mm €	Hub 600 mm €
50 x 100	0,24		-	-	-	-
50 x 150	0,39		-	-	-	-
60 x 60	0,16		-	-	-	-
60 x 90	0,28		1301,- <input type="checkbox"/>	-	1469,- <input type="checkbox"/>	-
60 x 120	0,40		-	-	-	-
80 x 80	0,36		-	-	-	-
80 x 100	0,48		1301,- <input type="checkbox"/>	-	1469,- <input type="checkbox"/>	-
90 x 90	0,49		1301,- <input type="checkbox"/>	-	1469,- <input type="checkbox"/>	-
90 x 120	0,70		1301,- <input type="checkbox"/>	1338,- <input type="checkbox"/>	1469,- <input type="checkbox"/>	1669,- <input type="checkbox"/>
100 x 100	0,64		1301,- <input type="checkbox"/>	1338,- <input type="checkbox"/>	1469,- <input type="checkbox"/>	1669,- <input type="checkbox"/>
100 x 150	1,04		1301,- <input type="checkbox"/>	1338,- <input type="checkbox"/>	1469,- <input type="checkbox"/>	1669,- <input type="checkbox"/>
100 x 200	1,44		1301,- <input type="checkbox"/>	1338,- <input type="checkbox"/>	1469,- <input type="checkbox"/>	1669,- <input type="checkbox"/>
100 x 240 <sup>2)</sup>	1,76		1301,- <input type="checkbox"/>	1338,- <input type="checkbox"/>	1469,- <input type="checkbox"/>	1669,- <input type="checkbox"/>
100 x 250 <sup>2)</sup>	1,84		1301,- <input type="checkbox"/>	1338,- <input type="checkbox"/>	1469,- <input type="checkbox"/>	1669,- <input type="checkbox"/>
100 x 300 <sup>2)</sup>	2,24		1301,- <input type="checkbox"/>	1338,- <input type="checkbox"/>	1469,- <input type="checkbox"/>	1669,- <input type="checkbox"/>
120 x 120	1,00		1301,- <input type="checkbox"/>	1338,- <input type="checkbox"/>	1469,- <input type="checkbox"/>	1669,- <input type="checkbox"/>
120 x 150	1,30		1301,- <input type="checkbox"/>	1338,- <input type="checkbox"/>	1469,- <input type="checkbox"/>	1669,- <input type="checkbox"/>
120 x 180	1,60		1301,- <input type="checkbox"/>	1338,- <input type="checkbox"/>	1469,- <input type="checkbox"/>	1669,- <input type="checkbox"/>
120 x 240	2,20		1301,- <input type="checkbox"/>	1338,- <input type="checkbox"/>	1469,- <input type="checkbox"/>	1669,- <input type="checkbox"/>
120 x 250 <sup>2)</sup>	2,30		1301,- <input type="checkbox"/>	1338,- <input type="checkbox"/>	1469,- <input type="checkbox"/>	1669,- <input type="checkbox"/>
120 x 270 <sup>2)</sup>	2,50		1301,- <input type="checkbox"/>	1338,- <input type="checkbox"/>	1469,- <input type="checkbox"/>	1669,- <input type="checkbox"/>
125 x 125	1,10		1301,- <input type="checkbox"/>	1338,- <input type="checkbox"/>	1469,- <input type="checkbox"/>	1669,- <input type="checkbox"/>
125 x 250	2,42		1301,- <input type="checkbox"/>	1338,- <input type="checkbox"/>	1469,- <input type="checkbox"/>	1669,- <input type="checkbox"/>
150 x 150	1,69		1301,- <input type="checkbox"/>	1338,- <input type="checkbox"/>	1469,- <input type="checkbox"/>	1669,- <input type="checkbox"/>
150 x 180	2,08		1301,- <input type="checkbox"/>	1338,- <input type="checkbox"/>	1469,- <input type="checkbox"/>	1669,- <input type="checkbox"/>
150 x 210	2,47		1301,- <input type="checkbox"/>	1338,- <input type="checkbox"/>	1469,- <input type="checkbox"/>	1669,- <input type="checkbox"/>
150 x 240 <sup>2)</sup>	2,86		1301,- <input type="checkbox"/>	1338,- <input type="checkbox"/>	1469,- <input type="checkbox"/>	1669,- <input type="checkbox"/>
150 x 250 <sup>2)</sup>	2,99		1301,- <input type="checkbox"/>	1338,- <input type="checkbox"/>	1469,- <input type="checkbox"/>	1669,- <input type="checkbox"/>
150 x 270 <sup>2)</sup>	3,25		1301,- <input type="checkbox"/>	1338,- <input type="checkbox"/>	1469,- <input type="checkbox"/>	1669,- <input type="checkbox"/>
150 x 300 <sup>2)</sup>	3,64		1301,- <input type="checkbox"/>	1338,- <input type="checkbox"/>	1469,- <input type="checkbox"/>	1669,- <input type="checkbox"/>
170 x 300	4,20		2685,- <sup>1)</sup> <input type="checkbox"/>	2757,- <sup>1)</sup> <input type="checkbox"/>	3021,- <sup>1)</sup> <input type="checkbox"/>	3421,- <sup>1)</sup> <input type="checkbox"/>
180 x 180	2,56		1301,- <input type="checkbox"/>	1338,- <input type="checkbox"/>	1469,- <input type="checkbox"/>	1669,- <input type="checkbox"/>
180 x 240 <sup>2)</sup>	3,52		1301,- <input type="checkbox"/>	1338,- <input type="checkbox"/>	1469,- <input type="checkbox"/>	1669,- <input type="checkbox"/>
180 x 250 <sup>2)</sup>	3,68		1301,- <input type="checkbox"/>	1338,- <input type="checkbox"/>	1469,- <input type="checkbox"/>	1669,- <input type="checkbox"/>
180 x 270	4,00		2685,- <sup>1)</sup> <input type="checkbox"/>	2757,- <sup>1)</sup> <input type="checkbox"/>	3021,- <sup>1)</sup> <input type="checkbox"/>	3421,- <sup>1)</sup> <input type="checkbox"/>
200 x 200	3,24		2685,- <sup>1)</sup> <input type="checkbox"/>	2757,- <sup>1)</sup> <input type="checkbox"/>	3021,- <sup>1)</sup> <input type="checkbox"/>	3421,- <sup>1)</sup> <input type="checkbox"/>
200 x 250	4,14		2685,- <sup>1)</sup> <input type="checkbox"/>	2757,- <sup>1)</sup> <input type="checkbox"/>	3021,- <sup>1)</sup> <input type="checkbox"/>	3421,- <sup>1)</sup> <input type="checkbox"/>
200 x 270	4,50		2685,- <sup>1)</sup> <input type="checkbox"/>	2757,- <sup>1)</sup> <input type="checkbox"/>	3021,- <sup>1)</sup> <input type="checkbox"/>	3421,- <sup>1)</sup> <input type="checkbox"/>

<sup>1)</sup> Tandemantriebe „Home“ (Kettenantriebe) werden werkseitig synchronisiert

<sup>2)</sup> Bei Änderung der Öffnerposition werden zwei Öffner benötigt

Verfügbarkeit:

Lagerartikel, verfügbar binnen 3 Arbeitstagen ab Werk

Komplettierungsartikel, verfügbar binnen 6 Arbeitstagen ab Werk

Lichtkuppel



# Rund

---

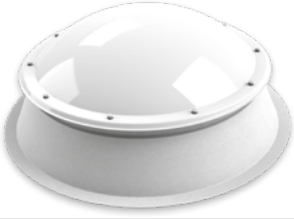
# Lichtkuppel rund

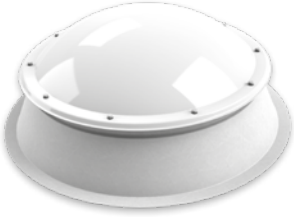

			2-schalig		3-schalig		4-schalig	5-schalig
			opal	klar	opal	klar	opal   2x klar   opal	opal   3x klar   opal
Nenngröße Ø cm	Lichtfläche m <sup>2</sup>	Öffner Positionen	U <sub>i</sub> = 3,1 U <sub>r</sub> = 3,4 €	U <sub>i</sub> = 3,1 U <sub>r</sub> = 3,4 €	U <sub>i</sub> = 2,0 U <sub>r</sub> = 2,3 €	U <sub>i</sub> = 2,0 U <sub>r</sub> = 2,3 €	U <sub>i</sub> = 1,4 U <sub>r</sub> = 1,7 €	U <sub>i</sub> = 1,1 U <sub>r</sub> = 1,4 €
▼	▼	▼	▼	▼	▼	▼	▼	▼
60	0,13	⊙	434,-	475,-	651,-	706,-	882,-	1100,-
80	0,28	⊙	530,-	557,-	801,-	871,-	1059,-	1344,-
90	0,38	⊙	667,-	706,-	1005,-	1086,-	1331,-	1671,-
100	0,50	⊙	678,-	720,-	1031,-	1114,-	1371,-	1710,-
120	0,79	⊙	856,-	910,-	1304,-	1413,-	1738,-	2185,-
150	1,33	⊙	1276,-	1359,-	1873,-	2023,-	2472,-	3083,-
180	2,01	⊙	1494,-	1588,-	2214,-	2388,-	2931,-	3654,-
200	2,54	⊙	1778,-	-	2783,-	-	3775,-	4781,-

# Lichtkuppel rund, Glas (durchsturzsicher)

			 <b>Isotherm</b> (Durchsturzsicher)
			opal   klar   WD Glas
Nenngröße Ø cm	Lichtfläche m <sup>2</sup>	Öffner Positionen	U <sub>i</sub> = 0,75 U <sub>r</sub> = 0,9 €
▼	▼	▼	▼
60	0,13	⊙	1182,-
80	0,28	⊙	1480,-
90	0,38	⊙	1710,-
100	0,50	⊙	1873,-
120	0,79	⊙	2458,-
150	1,33	⊙	4304,-
180	2,01	⊙	8283,-
200	2,54	⊙	-

Verfügbarkeit: auf Anfrage

## Aufsetzkranz rund

					
GFK 2-schalig   innen ähnlich RAL 9010					
Nenngröße Ø cm	Lichtfläche m <sup>2</sup>	Öffner Positionen	Höhe 150 mm €	Höhe 300 mm €	Höhe 500 mm €
60	0,13	○	551,-	649,-	868,-
80	0,28	○	720,-	846,-	1179,-
90	0,38	○	829,-	974,-	1308,-
100	0,50	○	889,-	1047,-	1411,-
120	0,79	○	1061,-	1249,-	1683,-
150	1,33	⊙	1297,-	1526,-	2060,-
180	2,01	⊙	1528,-	1797,-	2368,-
200	2,54	⊙	1698,-	1997,-	2633,-

## Öffnersysteme <sup>1)</sup> | Lüfterrahmen, rund

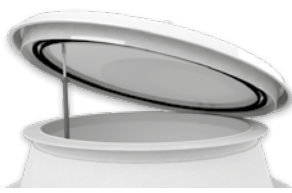
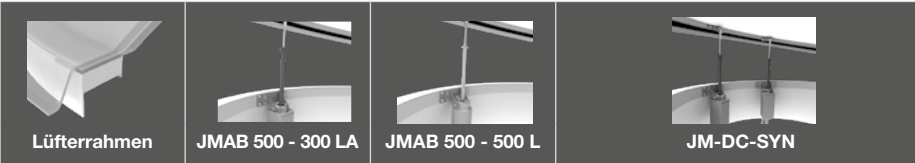
							
			Lüfterrahmen	JMAB 500 - 300 LA	JMAB 500 - 500 L	JM-DC-SYN	
			GFK	230 V	230 V	Tandem Spindelmotor + Netzteil 230/24 V	
Nenngröße Ø cm	Lichtfläche m <sup>2</sup>	Öffner Positionen	mit Scharnieren+ Rasterbolzen €	Hub 300 mm €	Hub 500 mm €	Hub 300 mm €	Hub 500 mm €
60	0,13	○	751,-	639,-	-	-	-
80	0,28	○	783,-	639,-	870,-	-	-
90	0,38	○	831,-	639,-	870,-	-	-
100	0,50	○	877,-	639,-	870,-	-	-
120	0,79	○	987,-	639,-	870,-	-	-
150	1,33	○/⊙	1269,-	639,-	870,-	2702,-	2819,-
180	2,01	⊙	1424,-	-	-	2702,-	2819,-
200	2,54	⊙	1536,-	-	-	2702,-	2819,-

<sup>1)</sup> Achtung: Die Lichtkuppel rund in lüftbarer Ausführung ist nur in Kombination mit Lüfterrahmen lieferbar.

Verfügbarkeit: auf Anfrage









Flachdachfenster | Lichtkuppel

# Dachausstieg

---

# Dachausstieg manuell | Lichtkuppel Libra

			 Dachausstieg mit Federbolzen kombinierbar mit 24 V & 230 V Öffnersystemen <sup>1) 2) 3)</sup>		 Dachausstieg mit Fenstergriff nicht kombinierbar mit Öffner- systemen <sup>1) 2)</sup>		 Fenstergriff abschließbar	
			1/2 Gasdruckfeder(n) größenabhängig	Leiterhalterung	1/2 Gasdruckfeder(n) größenabhängig	Leiterhalterung	Zulage	
Nenngröße cm x cm	Lichtfläche m <sup>2</sup>	Öffner Positionen	€	€	€	€	€	
60 x 90	0,28		644,- <input type="checkbox"/>	-	797,- <input type="checkbox"/>	-	246,- <input type="checkbox"/>	
60 x 120	0,40		644,- <input type="checkbox"/>	-	797,- <input type="checkbox"/>	-	246,- <input type="checkbox"/>	
80 x 80	0,36		644,- <input type="checkbox"/>	-	797,- <input type="checkbox"/>	437,- <input type="checkbox"/>	246,- <input type="checkbox"/>	
80 x 100	0,48		644,- <input type="checkbox"/>	437,- <input type="checkbox"/>	797,- <input type="checkbox"/>	437,- <input type="checkbox"/>	246,- <input type="checkbox"/>	
90 x 90	0,49		644,- <input type="checkbox"/>	-	797,- <input type="checkbox"/>	437,- <input type="checkbox"/>	246,- <input type="checkbox"/>	
90 x 120	0,70		644,- <input type="checkbox"/>	-	797,- <input type="checkbox"/>	437,- <input type="checkbox"/>	246,- <input type="checkbox"/>	
100 x 100	0,64		644,- <input type="checkbox"/>	437,- <input type="checkbox"/>	797,- <input type="checkbox"/>	437,- <input type="checkbox"/>	246,- <input type="checkbox"/>	
100 x 150	1,04		644,- <input type="checkbox"/>	437,- <input type="checkbox"/>	797,- <input type="checkbox"/>	437,- <input type="checkbox"/>	246,- <input type="checkbox"/>	
100 x 200	1,44		704,- <input type="checkbox"/>	437,- <input type="checkbox"/>	860,- <input type="checkbox"/>	437,- <input type="checkbox"/>	246,- <input type="checkbox"/>	
100 x 240	1,76		704,- <input type="checkbox"/>	437,- <input type="checkbox"/>	860,- <input type="checkbox"/>	437,- <input type="checkbox"/>	246,- <input type="checkbox"/>	
100 x 250	1,84		704,- <input type="checkbox"/>	437,- <input type="checkbox"/>	860,- <input type="checkbox"/>	437,- <input type="checkbox"/>	246,- <input type="checkbox"/>	
100 x 300	2,24		704,- <input type="checkbox"/>	437,- <input type="checkbox"/>	860,- <input type="checkbox"/>	437,- <input type="checkbox"/>	246,- <input type="checkbox"/>	
120 x 120	1,00		704,- <input type="checkbox"/>	437,- <input type="checkbox"/>	860,- <input type="checkbox"/>	437,- <input type="checkbox"/>	246,- <input type="checkbox"/>	
120 x 150	1,30		704,- <input type="checkbox"/>	437,- <input type="checkbox"/>	860,- <input type="checkbox"/>	437,- <input type="checkbox"/>	246,- <input type="checkbox"/>	
120 x 180	1,60		704,- <input type="checkbox"/>	437,- <input type="checkbox"/>	860,- <input type="checkbox"/>	437,- <input type="checkbox"/>	246,- <input type="checkbox"/>	
120 x 240	2,20		704,- <input type="checkbox"/>	437,- <input type="checkbox"/>	860,- <input type="checkbox"/>	437,- <input type="checkbox"/>	246,- <input type="checkbox"/>	
120 x 250	2,30		704,- <input type="checkbox"/>	437,- <input type="checkbox"/>	860,- <input type="checkbox"/>	437,- <input type="checkbox"/>	246,- <input type="checkbox"/>	
120 x 270	2,50		704,- <input type="checkbox"/>	437,- <input type="checkbox"/>	860,- <input type="checkbox"/>	437,- <input type="checkbox"/>	246,- <input type="checkbox"/>	
125 x 125	1,10		704,- <input type="checkbox"/>	437,- <input type="checkbox"/>	860,- <input type="checkbox"/>	437,- <input type="checkbox"/>	246,- <input type="checkbox"/>	
125 x 250	2,42		704,- <input type="checkbox"/>	437,- <input type="checkbox"/>	860,- <input type="checkbox"/>	437,- <input type="checkbox"/>	246,- <input type="checkbox"/>	
150 x 150	1,69		704,- <input type="checkbox"/>	437,- <input type="checkbox"/>	860,- <input type="checkbox"/>	437,- <input type="checkbox"/>	246,- <input type="checkbox"/>	
150 x 180	2,08		704,- <input type="checkbox"/>	437,- <input type="checkbox"/>	860,- <input type="checkbox"/>	437,- <input type="checkbox"/>	246,- <input type="checkbox"/>	

<sup>1)</sup> Preise Dachausstieg ohne Lichtkuppel und Aufsetzkranz / inklusive werkseitiger Montage im Wert von 142,- EUR

<sup>2)</sup> In Kombination mit Insektenschutz nicht möglich

<sup>3)</sup> In Kombination mit Kettenmotor „home“ nicht möglich

Dacheinstieg optional möglich. Zulage: 290,- EUR pro Kuppel

















































Verfügbarkeit:

Lagerartikel, verfügbar binnen 3 Arbeitstagen ab Werk

Komplettierungsartikel, verfügbar binnen 6 Arbeitstagen ab Werk

Produktionsartikel, verfügbar auf Anfrage

# Dachausstieg manuell | Flachdachfenster Stella

			 Dachausstieg mit Federbolzen kombinierbar mit 24 V & 230 V Öffnersystemen <sup>1) 2) 3)</sup>		 Dachausstieg mit Fenstergriff nicht kombinierbar mit Öffnersystemen <sup>1) 2)</sup>		 Fenstergriff abschließbar
			2-Gasdruckfedern	Leiterhalterung	2-Gasdruckfedern	Leiterhalterung	Zulage
Nenngröße cm x cm ▼	Lichtfläche m <sup>2</sup> ▼	Öffner Positionen ▼	€ ▼	€ ▼	€ ▼	€ ▼	€ ▼
60 x 90	0,28		803,- 	-	956,- 	-	-
80 x 80	0,36		803,- 	-	956,- 	437,- 	246,- 
90 x 90	0,49		803,- 	-	956,- 	437,- 	246,- 
90 x 120	0,70		803,- 	-	956,- 	437,- 	246,- 
100 x 100	0,64		803,- 	-	956,- 	437,- 	246,- 
100 x 150	1,04		803,- 	437,- 	956,- 	437,- 	246,- 
120 x 120	1,00		803,- 	-	956,- 	437,- 	246,- 
120 x 150	1,30		803,- 	401,- 	956,- 	437,- 	246,- 
125 x 125	1,10		803,- 	-	956,- 	437,- 	246,- 

<sup>1)</sup> Preise Dachausstieg ohne Lichtkuppel und Aufsetzkranz / inklusive werkseitiger Montage im Wert von 142,- EUR

<sup>2)</sup> In Kombination mit Insektenschutz nicht möglich

<sup>3)</sup> In Kombination mit Kettenmotor „home“ nicht möglich

Verfügbarkeit:

 Lagerartikel, verfügbar binnen 3 Arbeitstagen ab Werk

 Produktionsartikel, verfügbar auf Anfrage



## Flachdachfenster Stella | Lichtkuppel Libra Dachausstieg elektrisch

Wer das Flachdach als Erweiterung der Wohnfläche erfahren möchte, die Aussicht genießen oder einfach nur einen komfortablen Zugang auf die Dachfläche wünscht, benötigt einen sicheren Ausstieg. Der elektrische Dachausstieg von INDU LIGHT, wahlweise kombiniert mit dem Flachdachfenster Stella oder der Lichtkuppel Libra, vereint Ansprüche an Komfort und Ästhetik.

Ob als reiner Dachausstieg oder in Kombination mit der Rauchableitungsfunktion - dank der verschiedenen Steuerungsvarianten ergeben sich vielseitige Einsatzmöglichkeiten. Verdeckte Kabelführung oder Funkfernbedienung sind gewünscht? Durch das Baukastenprinzip kann individuell entschieden werden, welches Zubehör zum Einsatz kommt.

## Dachausstieg elektrisch Eigenschaften

- Ⓐ Glasflügel oder Lichtkuppelhaube
- Ⓑ Attraktive Innenansicht durch Gehäusefarbe in RAL 9010 reinweiß
- Ⓒ Kontrollierte Laufeigenschaften durch synchronisierte Elektroantriebe
- Ⓓ Kombinierbar mit Spaltlüftungsfunktion und optional zur Rauchableitung einsetzbar

### Steuerung

- Ⓔ Bedienung über Schalter oder Funkfernbedienung

### Aufsetzkranz

- Ⓕ verdeckte oder sichtbare Kabelführung



Steuerung

# Dachausstieg elektrisch | Steuerung Standard

## Standard Cable

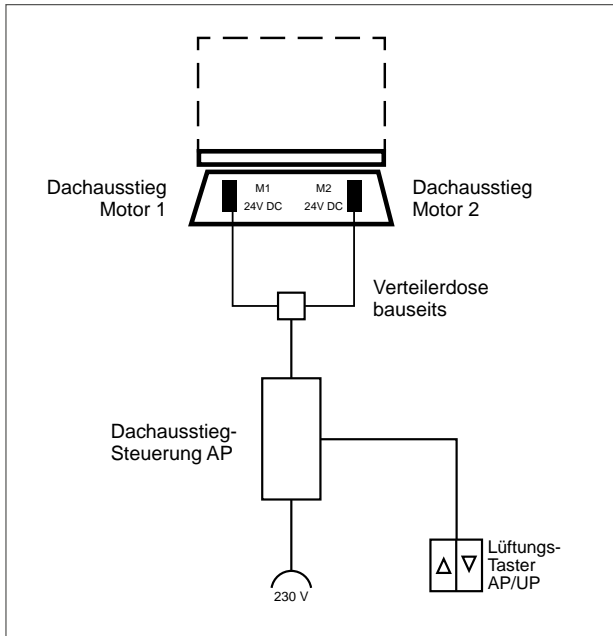

### Hinweise zur Steuerung Standard

- Steuerung für einen Dachausstieg mit zwei synchronisierten Motoröffnern
- Lüftungs- und Dachausstiegsfunktion über Lüftungstaster (separat erhältlich)
- Wind- und Regenschließautomatik optional erhältlich

## Standard Wireless

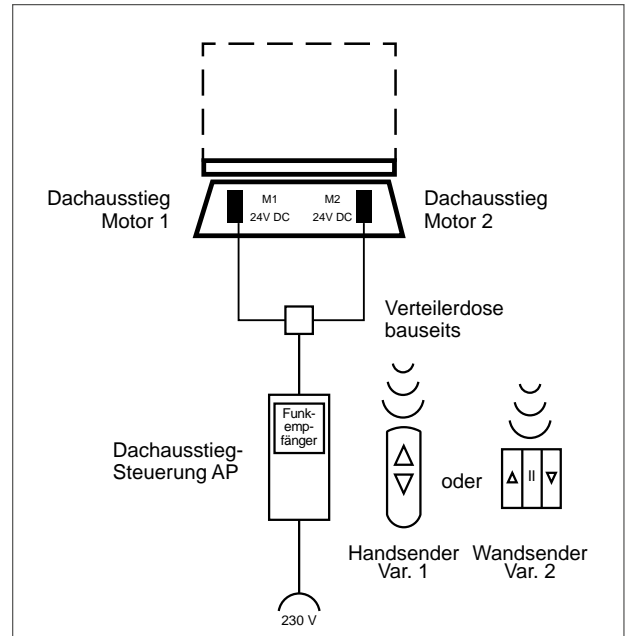

### Hinweise zur Steuerung Wireless

- Zulage Funkmodul zur Steuerung Standard
- Lüftungs- und Dachausstiegsfunktion über Handsender (serienmäßig) oder Wandsender (alternativ)
- Wind- und Regenschließautomatik optional erhältlich

### Lüftungssteuerung

Standard Cable

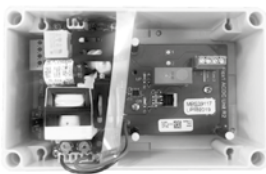

970,- EUR

### Wind- und Regensensor

für Steuerung Standard Cable



1.574,- EUR

### Zulage Wireless (Variante 1)

Handsender



278,- EUR

### Lüftertaster

AP / UP



134,- EUR

### Funkmodul

für Wind- und Regensensor

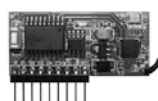

140,- EUR

### Zulage Wireless (Variante 2)

Wandsender

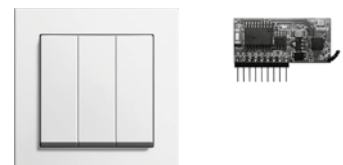

473,- EUR

# Dachausstieg elektrisch | Steuerung Plus RA (Rauchableitung) <sup>1)</sup>

## Plus RA Cable

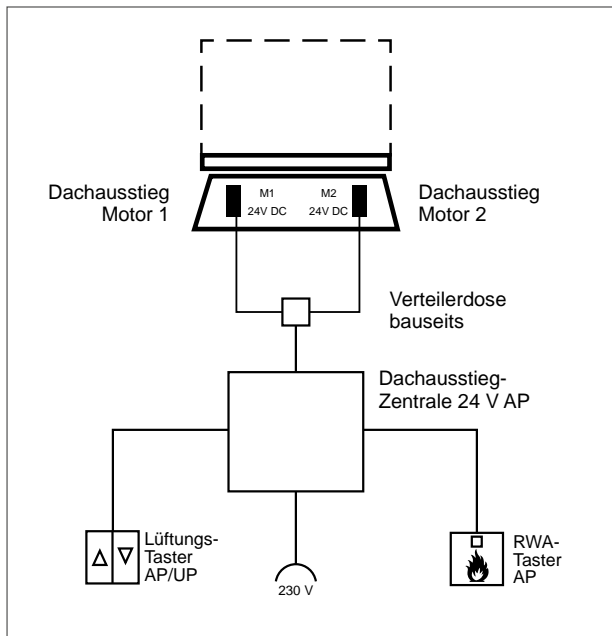

## Plus RA Wireless

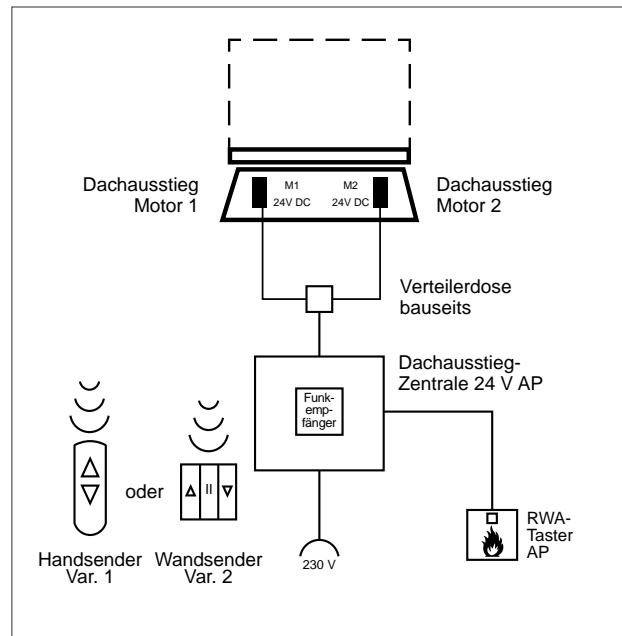

### Hinweise zur Steuerung Plus RA

- notstromversorgte Zentrale für zwei synchronisierte Elektromotoröffner eines Dachausstiegs
- Aktivierung der Rauchableitung durch RWA-Taster (orange)
- Lüftungs- und Dachausstiegsfunktion über Lüftungstaster (separat erhältlich)
- Wind- und Regenschließautomatik optional erhältlich

### Hinweise zur Steuerung Plus RA Wireless

- Zulage Funkmodul „Lüftung“ zur Steuerung Plus RA
- Lüftungs- und Dachausstiegsfunktion über Handsender oder Funk-Wandsender (serienmäßig Handsender)
- Wind- und Regenschließautomatik optional erhältlich

**Rauchableitungssteuerung**

**Plus RA Cable**

2.670,- EUR

**Zusätzlicher RWA-Taster**

**24 V**

323,- EUR









**Zulage Wireless (Variante 1)**

**Handsender**



















278,- EUR

<sup>1)</sup> Weiteres Zubehör (z.B. Zulage Wireless oder Wind- und Regensensor) siehe Seite 37 Produktionsartikel, verfügbar auf Anfrage

## Dachausstieg elektrisch | Flachdachfenster Stella

						
			2 Elektromotoröffner 24 V zzgl. erforderlicher Steuerung	Lüftungssteuerung Standard Cable	Rauchableitungs- steuerung Plus RA Cable	Leiterhalterung
Nenngröße cm x cm	Lichtfläche m <sup>2</sup>	Öffner Positionen	€	€	€	€
100 x 100	0,64		6354,- <input type="checkbox"/>	970,- <input type="checkbox"/>	2670,- <input type="checkbox"/>	437,- <input type="checkbox"/>
100 x 150	1,04		6354,- <input type="checkbox"/>	970,- <input type="checkbox"/>	2670,- <input type="checkbox"/>	437,- <input type="checkbox"/>
120 x 120	1,00		6354,- <input type="checkbox"/>	970,- <input type="checkbox"/>	2670,- <input type="checkbox"/>	437,- <input type="checkbox"/>
120 x 150	1,30		6354,- <input type="checkbox"/>	970,- <input type="checkbox"/>	2670,- <input type="checkbox"/>	437,- <input type="checkbox"/>
125 x 125	1,10		6354,- <input type="checkbox"/>	970,- <input type="checkbox"/>	2670,- <input type="checkbox"/>	437,- <input type="checkbox"/>
150 x 150	1,69		6354,- <input type="checkbox"/>	970,- <input type="checkbox"/>	2670,- <input type="checkbox"/>	437,- <input type="checkbox"/>

## Dachausstieg elektrisch | Lichtkuppel Libra

						
			2 Elektromotoröffner 24 V zzgl. erforderlicher Steuerung	Lüftungssteuerung Standard Cable	Rauchableitungs- steuerung Plus RA Cable	Leiterhalterung
Nenngröße cm x cm	Lichtfläche m <sup>2</sup>	Öffner Positionen	€	€	€	€
100 x 100	0,64		6354,- <input type="checkbox"/>	970,- <input type="checkbox"/>	2670,- <input type="checkbox"/>	437,- <input type="checkbox"/>
100 x 150	1,04		6354,- <input type="checkbox"/>	970,- <input type="checkbox"/>	2670,- <input type="checkbox"/>	437,- <input type="checkbox"/>
100 x 200 <sup>3)</sup>	1,44		6354,- <input type="checkbox"/>	970,- <input type="checkbox"/>	2670,- <input type="checkbox"/>	437,- <input type="checkbox"/>
100 x 240 <sup>3)</sup>	1,76		6354,- <input type="checkbox"/>	970,- <input type="checkbox"/>	2670,- <input type="checkbox"/>	437,- <input type="checkbox"/>
100 x 250 <sup>3)</sup>	1,84		6354,- <input type="checkbox"/>	970,- <input type="checkbox"/>	2670,- <input type="checkbox"/>	437,- <input type="checkbox"/>
100 x 300 <sup>3)</sup>	2,24		6354,- <input type="checkbox"/>	970,- <input type="checkbox"/>	2670,- <input type="checkbox"/>	437,- <input type="checkbox"/>
120 x 120	1,00		6354,- <input type="checkbox"/>	970,- <input type="checkbox"/>	2670,- <input type="checkbox"/>	437,- <input type="checkbox"/>
120 x 150	1,30		6354,- <input type="checkbox"/>	970,- <input type="checkbox"/>	2670,- <input type="checkbox"/>	437,- <input type="checkbox"/>
120 x 180 <sup>3)</sup>	1,60		6354,- <input type="checkbox"/>	970,- <input type="checkbox"/>	2670,- <input type="checkbox"/>	437,- <input type="checkbox"/>
120 x 240 <sup>3)</sup>	2,20		6354,- <input type="checkbox"/>	970,- <input type="checkbox"/>	2670,- <input type="checkbox"/>	437,- <input type="checkbox"/>
120 x 250 <sup>3)</sup>	2,30		6354,- <input type="checkbox"/>	970,- <input type="checkbox"/>	2670,- <input type="checkbox"/>	437,- <input type="checkbox"/>
120 x 270 <sup>3)</sup>	2,50		6354,- <input type="checkbox"/>	970,- <input type="checkbox"/>	2670,- <input type="checkbox"/>	437,- <input type="checkbox"/>
125 x 125	1,10		6354,- <input type="checkbox"/>	970,- <input type="checkbox"/>	2670,- <input type="checkbox"/>	437,- <input type="checkbox"/>
125 x 250 <sup>3)</sup>	2,42		6354,- <input type="checkbox"/>	970,- <input type="checkbox"/>	2670,- <input type="checkbox"/>	437,- <input type="checkbox"/>
150 x 150	1,69		6354,- <input type="checkbox"/>	970,- <input type="checkbox"/>	2670,- <input type="checkbox"/>	437,- <input type="checkbox"/>
150 x 180 <sup>3)</sup>	2,08		6354,- <input type="checkbox"/>	970,- <input type="checkbox"/>	2670,- <input type="checkbox"/>	437,- <input type="checkbox"/>
150 x 210 <sup>3)</sup>	2,47		6354,- <input type="checkbox"/>	970,- <input type="checkbox"/>	2670,- <input type="checkbox"/>	437,- <input type="checkbox"/>

<sup>1)</sup> Preise Dachausstieg (2 x Motoröffner im weißen Metallgehäuse) ohne Lichtkuppel / Flachdachfenster, Aufsetzkranz, Steuerung und Zubehör inklusive werkseitiger Montage im Wert von 427,- EUR

<sup>2)</sup> Zulage verdeckte Kabelführung 313,- EUR

<sup>3)</sup> Nur mit geänderter Öffnerposition (gegenüber Standard-Beschlagsschema) möglich (Aufpreis 120,- EUR)

<sup>4)</sup> In Kombination mit Insektenschutz, DSS\_A (-L) und allen Öffnersystemen nicht möglich

Verfügbarkeit:

Lagerartikel, verfügbar binnen 3 Arbeitstagen ab Werk

Produktionsartikel, verfügbar auf Anfrage





Lichtkuppel

# Rauchabzug

---



Lichtkuppel-Rauchabzug Libra NRW von INDU LIGHT

## Sicherheit durch natürlichen Rauchabzug

**Der Lichtkuppel-Rauchabzug Libra NRW kommt zum Einsatz, um im Brandfall die Zeit zur Menschenrettung zu verlängern und Sachschäden zu reduzieren.**

Bei natürlichen Rauch- und Wärmeabzugsgeräten NRW kommt es auf die richtige Bemessung und geprüfte Sicherheit an. Sie verhindern den Flash-Over und sorgen für eine

sichere Ableitung der Rauchgase. Dies gewährleistet die Erhaltung einer raucharmen Schicht und ermöglicht die schnellere Bergung von Personen durch die Feuerwehr. Zudem wird durch das Ableiten von Wärme die Tragfähigkeit von Bauteilen erhalten, die komplette Zerstörung des Gebäudes verhindert und somit auch der Sachschutz gewährleistet.

Warum Libra NRW?

## Produkteigenschaften

### Sicherheit

- qualifizierter Rauchabzug geprüft nach DIN EN 12101-2
- VdS Systemanerkennung & Geräteanerkennung\*

### Sanierung

- nach DIN EN 12101-2 geprüfte Sanierungslösung auch auf Bestandsgebäuden

### Energie

- $U_r$  bis  $0,85 \text{ W/m}^2\text{K}$ , auch bei Rauchabzugsgeräten möglich, z.B. für klimatisierte oder beheizte Räume

### Vielfalt

- Umfangreiche Auswahl von natürlichen Rauchabzügen bis zu einer Abmessung von  $200 \times 270 \text{ cm}$
- pneumatische und elektrische Öffnerbeschläge lieferbar

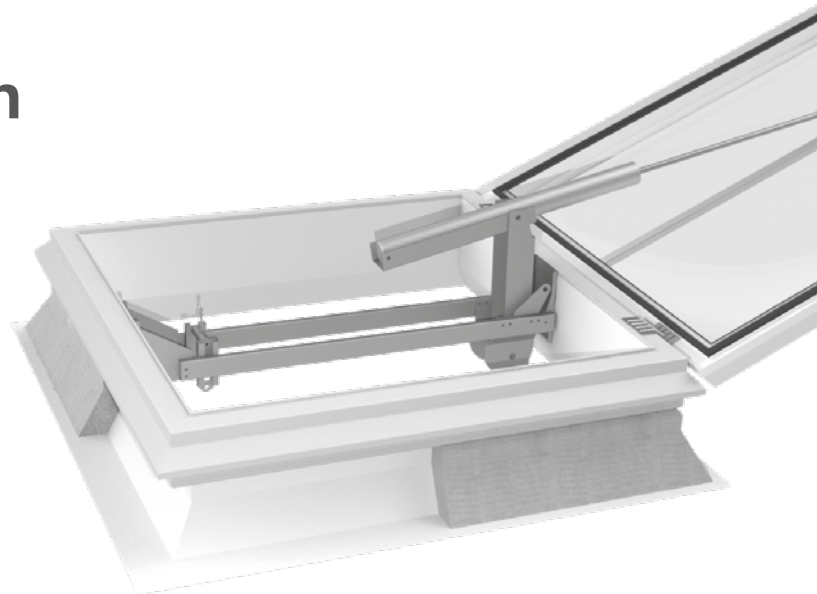

### \*VdS-Systemzulassung

Libra NRW pneumatisch ist ein qualifizierter Rauchabzug mit VdS-Systemzulassung.

# Treppenhaus Rauchableitung

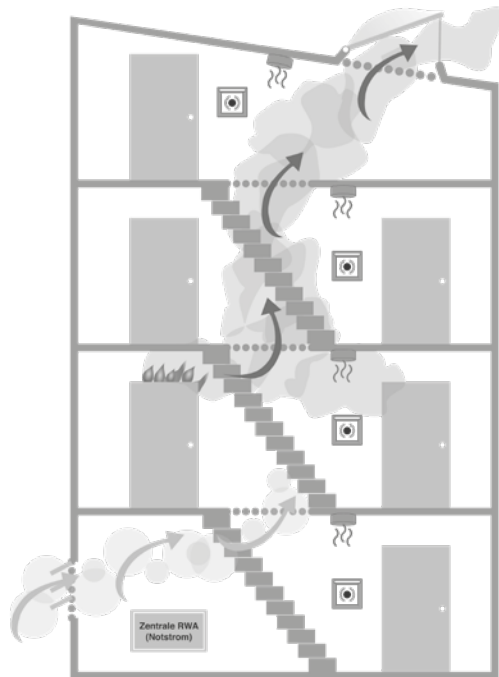

Die Bundesländer geben in den jeweiligen Landesbauordnungen vor, dass Treppenhäuser als „erster Rettungsweg“ im Brandfall vor den Gefahren des Rauches mit entsprechenden Entrauchungsvorrichtungen ausgerüstet sein müssen.

INDU LIGHT empfiehlt VdS zertifizierte Produkte und Anlagen.

Um die thermische Strömung aufrecht zu erhalten, muss parallel im unteren Bereich des Gebäudes eine Zuluft-Öffnung wie z.B. der Lamellenlüfter Lyra-star von INDU LIGHT eingesetzt werden. Ausgelöst wird die Entrauchung im Brandfall manuell über RWA-Taster oder sensorgesteuert durch Rauchmelder. Um die Nutzung der Entrauchungsanlage noch effektiver zu gestalten ist diese serienmäßig mit Lüftungsfunktion ausgestattet.

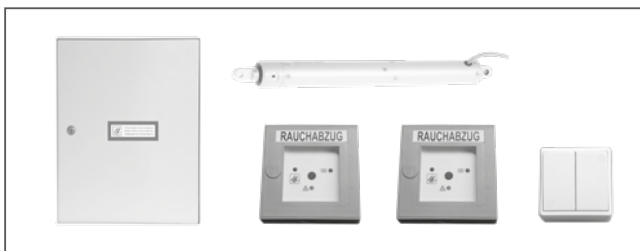

Entrauchungsset für Treppenhäuser

**Lieferumfang:**

- 1 x Zentrale 24V/4A
- 1 x Spindelantrieb IL-K\_S08C (Hubhöhe Standard: 500 mm)
- 2 x Hauptbedienstelle
- 1 x Lüftertaster, Aufputz (AP) / Unterputz (UP)

Treppenhausset

2366,- EUR

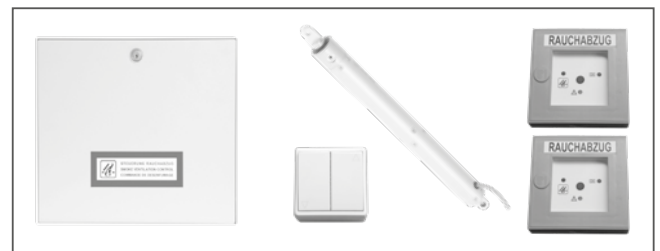

VdS-zertifiziertes Entrauchungsset für Treppenhäuser, zertifiziert nach DIN EN12101-10 und geprüft nach ISO 21627-9.

**Lieferumfang:**

- 1 x Zentrale 24V/4A | VdS-Anerkennung Nr: G517004
- 1 x Spindelantrieb IL-K\_S08C | VdS-Anerkennung Nr: G503005 (Hubhöhe Standard: 500 mm)
- 2 x Hauptbedienstelle | VdS-Anerkennung Nr: G501005
- 1 x Lüftertaster, Aufputz (AP) / Unterputz (UP)

Treppenhausset VdS-zertifiziert

2987,- EUR

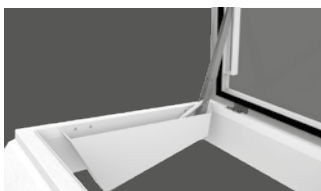

**Alternativ: elektrischer Dachausstieg**

Als Alternative zum Treppenhausset kann zur Entrauchung auch der elektrische Dachausstieg mit 24 V Zentrale „PLUS RA“ verwendet werden. Weitere Informationen hierzu finden Sie auf Seite 38.



Lichtkuppel

# Durch- und Absturzschutz

---

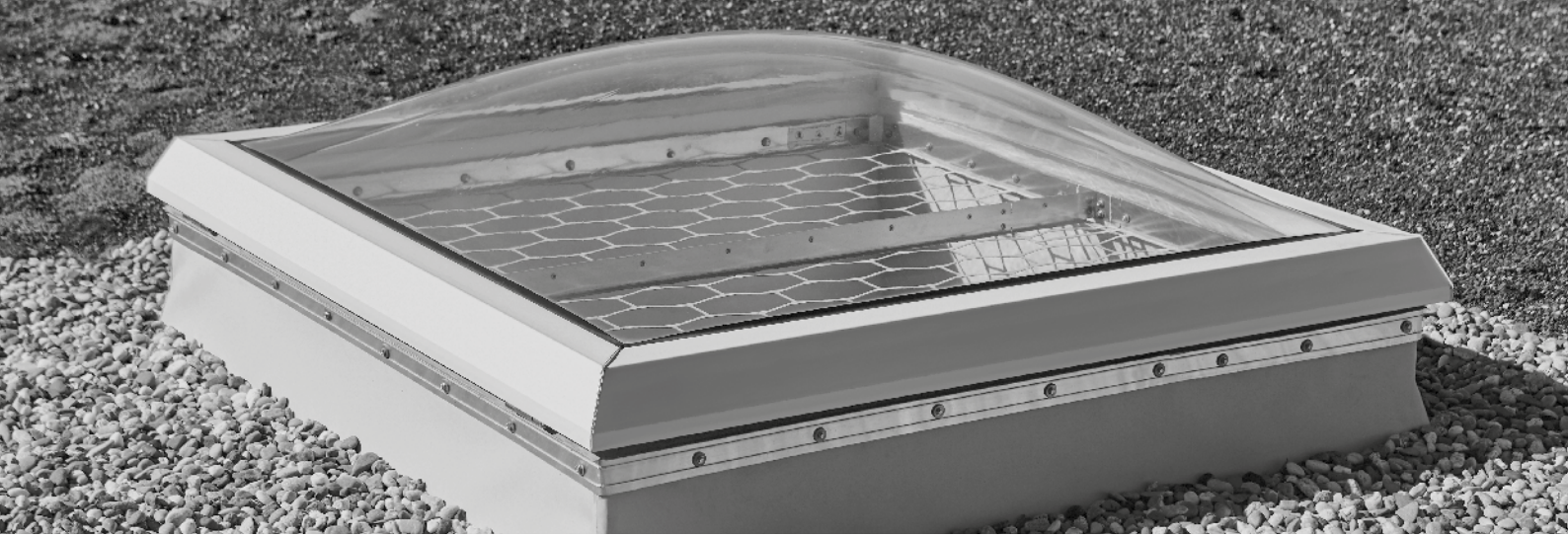

## Durch- und Absturzsicherung

# Sicherheit für Leib und Leben

Aktualisierte rechtliche Vorgaben wie die DIN 4426 und die Arbeitsstättenrichtlinie (ASR) 2.1 fordern Durchsturzschutzmaßnahmen für Dachoberlichter. Mit der Verwendung geprüfter und nachgewiesener innen- und außenliegender Sicherheitsprodukte von INDU LIGHT erfüllen Sie diese baurechtlichen Vorgaben vollumfänglich.

## Flachdachfenster – Glas als Durchsturzschutz

Durch den Einsatz einer Kombination aus ESG und VSG erfüllt das Flachdachfenster Stella bereits von Haus aus die Anforderungen an den Durchsturzschutz. Somit sind keine weiteren, zusätzlichen Maßnahmen nötig.

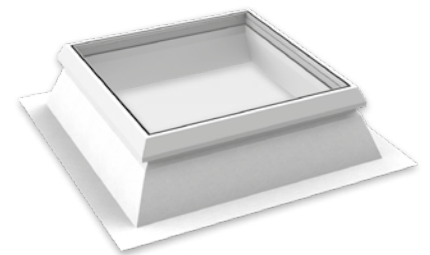

## Multifunktionelle Schutzmöglichkeiten für Lichtkuppeln

Für die Libra Lichtkuppelvarianten mit Kunststoffverglasung bieten wir folgende Produkte zur Durch- und Absturzsicherung an. Nach individueller Prüfung vor Ort sind diese Produkte auch zur Nachrüstung einer Vielzahl von Fremdprodukten im Bestand geeignet. Mit der Verwendung geprüfter und nachgewiesener innen- und außenliegender Sicherheitsprodukte von INDU LIGHT erfüllen Sie diese baurechtlichen Vorgaben bis max. Lüftungshub 350 mm vollumfänglich.

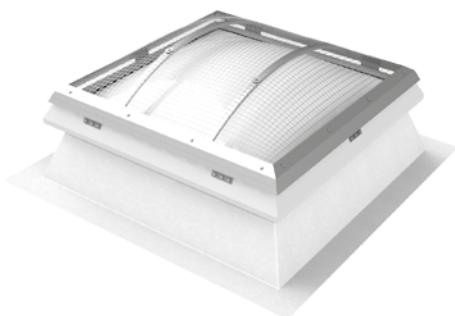

### Durchsturz- und Hagelschutz DHSS\_W

- Hagelwiderstandsklasse HW5
- extrem verwindungssteif
- minimaler Einfluss auf die Lichttransmission
- vom Gebäudeinneren kaum sichtbar
- bei Lüftungsgeräten empfehlen wir zusätzlich den Absturzkorb DSS\_A



### Absturzkorb DSS\_A / DSS\_A-L

- werkseitig vormontiert als DSS\_A
- Sicherheit auch im geöffneten Zustand
- ansprechende Wabenoptik
- jederzeit nachrüstbar
- bei Nachrüstungen wird das System DSS\_A-L (mit Montagevorrichtung „Lasche“) verwendet

## Durchsturz- / Absturzsicherung



DHSS\_W

außerhalb vom  
Gebäude  
€

Nenngröße cm x cm	Lichtfläche m <sup>2</sup>	außerhalb vom Gebäude €
50 x 100	0,24	775,- <input type="checkbox"/> P
50 x 150	0,39	987,- <input type="checkbox"/> P
60 x 60	0,16	669,- <input type="checkbox"/> P
60 x 90	0,28	773,- <input type="checkbox"/> P
60 x 120	0,40	868,- <input type="checkbox"/> P
80 x 80	0,36	777,- <input type="checkbox"/> P
80 x 100	0,48	883,- <input type="checkbox"/> P
90 x 90	0,49	843,- <input type="checkbox"/> P
90 x 120	0,70	940,- <input type="checkbox"/> P
100 x 100	0,64	904,- <input type="checkbox"/> L
100 x 150	1,04	1121,- <input type="checkbox"/> K
100 x 200	1,44	1278,- <input type="checkbox"/> P
100 x 240	1,76	1433,- <input type="checkbox"/> P
100 x 250	1,84	1473,- <input type="checkbox"/> P
100 x 300	2,24	1606,- <input type="checkbox"/> P
120 x 120	1,00	1040,- <input type="checkbox"/> L
120 x 150	1,30	1177,- <input type="checkbox"/> P
120 x 180	1,60	1245,- <input type="checkbox"/> P
120 x 240	2,20	1504,- <input type="checkbox"/> K
120 x 250	2,30	1532,- <input type="checkbox"/> P
120 x 270	2,50	1624,- <input type="checkbox"/> P
125 x 125	1,10	1071,- <input type="checkbox"/> K
125 x 250	2,42	1546,- <input type="checkbox"/> P
150 x 150	1,69	1288,- <input type="checkbox"/> L
150 x 180	2,08	1377,- <input type="checkbox"/> P
150 x 210	2,47	1532,- <input type="checkbox"/> P
150 x 240	2,86	1629,- <input type="checkbox"/> P
150 x 250	2,99	1740,- <input type="checkbox"/> P
150 x 270	3,25	1827,- <input type="checkbox"/> P
150 x 300	3,64	1959,- <input type="checkbox"/> P
170 x 300	4,20	2001,- <input type="checkbox"/> P
180 x 180	2,56	1525,- <input type="checkbox"/> K
180 x 240	3,52	1658,- <input type="checkbox"/> P
180 x 250	3,68	1804,- <input type="checkbox"/> P
180 x 270	4,00	1891,- <input type="checkbox"/> P
200 x 200	3,24	1606,- <input type="checkbox"/> P
200 x 250	4,14	1849,- <input type="checkbox"/> P
200 x 270	4,50	1933,- <input type="checkbox"/> P



DSS\_A / DSS\_A-L

innerhalb vom  
Gebäude  
€

Nenngröße cm x cm	Lichtfläche m <sup>2</sup>	innerhalb vom Gebäude €
50 x 100	0,24	477,- <input type="checkbox"/> P
50 x 150	0,39	597,- <input type="checkbox"/> P
60 x 60	0,16	407,- <input type="checkbox"/> P
60 x 90	0,28	479,- <input type="checkbox"/> P
60 x 120	0,40	543,- <input type="checkbox"/> P
80 x 80	0,36	499,- <input type="checkbox"/> L
80 x 100	0,48	552,- <input type="checkbox"/> P
90 x 90	0,49	543,- <input type="checkbox"/> L
90 x 120	0,70	627,- <input type="checkbox"/> P
100 x 100	0,64	597,- <input type="checkbox"/> L
100 x 150	1,04	710,- <input type="checkbox"/> K
100 x 200	1,44	839,- <input type="checkbox"/> P
100 x 240	1,76	924,- <input type="checkbox"/> P
100 x 250	1,84	942,- <input type="checkbox"/> P
100 x 300	2,24	1015,- <input type="checkbox"/> P
120 x 120	1,00	686,- <input type="checkbox"/> L
120 x 150	1,30	766,- <input type="checkbox"/> P
120 x 180	1,60	847,- <input type="checkbox"/> P
120 x 240	2,20	977,- <input type="checkbox"/> K
120 x 250	2,30	995,- <input type="checkbox"/> P
120 x 270	2,50	1031,- <input type="checkbox"/> P
125 x 125	1,10	714,- <input type="checkbox"/> K
125 x 250	2,42	1006,- <input type="checkbox"/> P
150 x 150	1,69	852,- <input type="checkbox"/> L
150 x 180	2,08	916,- <input type="checkbox"/> P
150 x 210	2,47	997,- <input type="checkbox"/> P
150 x 240	2,86	1075,- <input type="checkbox"/> P
150 x 250	2,99	1105,- <input type="checkbox"/> P
150 x 270	3,25	1160,- <input type="checkbox"/> P
150 x 300	3,64	1264,- <input type="checkbox"/> P
170 x 300	4,20	1565,- <input type="checkbox"/> P
180 x 180	2,56	1005,- <input type="checkbox"/> K
180 x 240	3,52	1251,- <input type="checkbox"/> P
180 x 250	3,68	1287,- <input type="checkbox"/> P
180 x 270	4,00	1520,- <input type="checkbox"/> P
200 x 200	3,24	1118,- <input type="checkbox"/> P
200 x 250	4,14	1431,- <input type="checkbox"/> P
200 x 270	4,50	1687,- <input type="checkbox"/> P

Standardausführung: Lichte Öffnung = Nenngröße (NG) - 20; auf Anfrage auch in NG-11 lieferbar

Verfügbarkeit:

- Lagerartikel, verfügbar binnen 3 Arbeitstagen ab Werk
- Komplettierungsartikel, verfügbar binnen 6 Arbeitstagen ab Werk
- Produktionsartikel, verfügbar auf Anfrage





Flachdachfenster

# Verschattung

---



## Flachdachfenster Stella Verschattung sunbloc

**Ganzheitliche Gebäudeenergiekonzepte verlangen nach flexiblen Steuerungsmöglichkeiten im solaren Bereich. Große Glasflächen sind in Dächern von modernen Wohngebäuden und Arbeitsstätten zeitgemäß. Zwangsläufig ergeben sich in den Sommermonaten Anforderungen zur Regelung des Tageslichteinfalls bzw. der Verschattung.**

Mit dem Verschattungssystem sunbloc bietet INDU LIGHT die Möglichkeit der stufenlos-fahrbaren Verschattung in

Flachdachfenstern. Damit werden energieintensive Kühlungsmaßnahmen reduziert und ein angenehmes Raumklima geschaffen.

Sunbloc outside, werkseitig außenliegend verbaut, gleicht einem Rollladen mit dem Vorteil nicht nur Licht sondern auch Wärme vor dem Eintritt ins Gebäude zu regulieren.

## sunbloc outside Eigenschaften

- A** Reduzierung des Wärmeeintrags durch außenliegendes Rollladensystem
- B** Regulierbarer Blend- und Sichtschutz
- C** Kontrollierte Laufeigenschaften durch seitliche Führungsschienen
- D** Kombinierbar mit täglicher Lüftung

### Steuerung

- E** Funkfernbedienung oder Wandtaster möglich

### Aufsetzkranz

- F** Verdeckte Kabelführung im Aufsetzkranz auf Anfrage

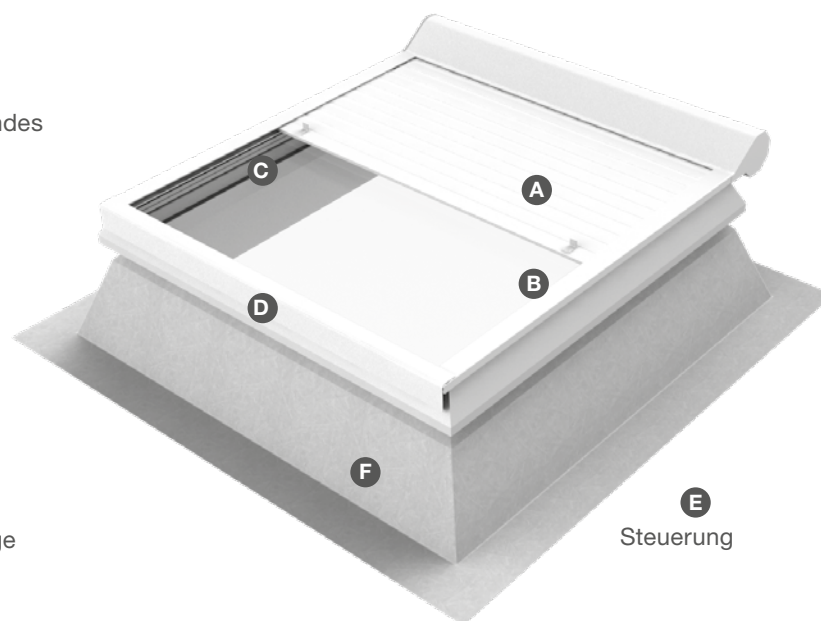

**E**  
Steuerung

# Steuerung

## Manuell<sup>1) 2)</sup>

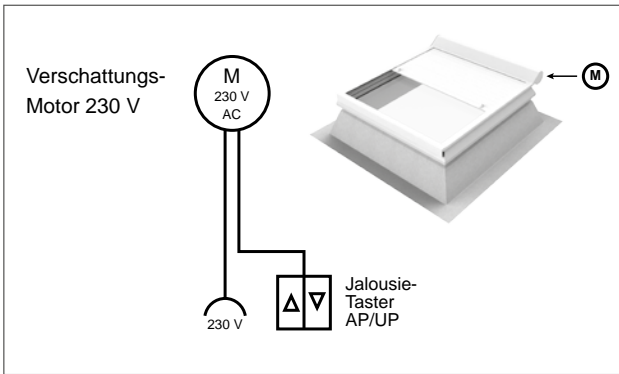

## Funk<sup>1) 2)</sup>

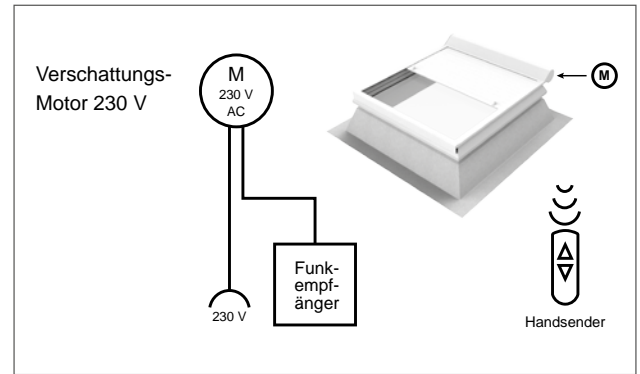

### Rolladentaster

24 V / 230 V

AP / UP



134,- EUR

### Zulage Funksteuerung























230 V <sup>1)</sup> / 1 Kanal

UP



1046,- EUR

# Verschattung Flachdachfenster Stella <sup>3) 4)</sup>

		 Rollladen Farbe: weiß <sup>6)</sup> 230 V <sup>5)</sup>
Nenngröße cm x cm	Öffner Positionen	€
60 x 90		2199,- 
80 x 80		2303,- 
90 x 90		2359,- 
90 x 120		2481,- 
100 x 100		2420,- 
100 x 150		2726,- 
120 x 120		2660,- 
120 x 150		2841,- 
125 x 125		2783,- 
150 x 150	 <sup>3)</sup>	3023,- 

<sup>1)</sup> Ausführung 24 V auf Anfrage erhältlich

<sup>2)</sup> Parallelschaltung mehrerer Verschattungsantriebe nur mit bauseitigem Trennrelais möglich

<sup>3)</sup> in Kombination mit Öffnersystem „industrial“ nicht möglich

<sup>4)</sup> Zulage verdeckte Kabelführung 313,- EUR

<sup>5)</sup> Ausführung 24 V auf Anfrage erhältlich

<sup>6)</sup> Weitere Farben auf Anfrage

Verfügbarkeit:

 Produktionsartikel, verfügbar auf Anfrage



Flachdachfenster und Lichtkuppel

# Zubehör

---

# Insektenschutz <sup>1)</sup>

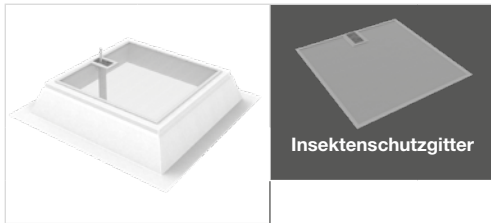

Insektenschutzgitter

Nenngröße cm x cm	Lichtfläche m <sup>2</sup>	€
50 x 100	0,24	641,- <input type="checkbox"/>
50 x 150	0,39	736,- <input type="checkbox"/>
60 x 60	0,16	587,- <input type="checkbox"/>
60 x 90	0,28	651,- <input type="checkbox"/>
60 x 120	0,40	733,- <input type="checkbox"/>
80 x 80	0,36	664,- <input type="checkbox"/>
80 x 100	0,48	714,- <input type="checkbox"/>
90 x 90	0,49	701,- <input type="checkbox"/>
90 x 120	0,70	762,- <input type="checkbox"/>
100 x 100	0,64	815,- <input type="checkbox"/>
100 x 150	1,04	835,- <input type="checkbox"/>
100 x 200	1,44	1007,- <input type="checkbox"/>
100 x 240	1,76	1020,- <input type="checkbox"/>
100 x 250	1,84	1025,- <input type="checkbox"/>
100 x 300	2,24	1119,- <input type="checkbox"/>
120 x 120	1,00	894,- <input type="checkbox"/>
120 x 150	1,30	913,- <input type="checkbox"/>
120 x 180	1,60	928,- <input type="checkbox"/>
120 x 240	2,20	1119,- <input type="checkbox"/>
120 x 250	2,30	1128,- <input type="checkbox"/>
120 x 270	2,50	1138,- <input type="checkbox"/>
125 x 125	1,10	986,- <input type="checkbox"/>
125 x 250	2,42	1216,- <input type="checkbox"/>
150 x 150	1,69	998,- <input type="checkbox"/>
150 x 180	2,08	1022,- <input type="checkbox"/>
150 x 210	2,47	1119,- <input type="checkbox"/>
150 x 240	2,86	1178,- <input type="checkbox"/>
150 x 250	2,99	1191,- <input type="checkbox"/>
150 x 270	3,25	1205,- <input type="checkbox"/>
150 x 300	3,64	1262,- <input type="checkbox"/>
170 x 300	4,20	1283,- <input type="checkbox"/>
180 x 180	2,56	1090,- <input type="checkbox"/>
180 x 240	3,52	1232,- <input type="checkbox"/>
180 x 250	3,68	1269,- <input type="checkbox"/>
180 x 270	4,00	1469,- <input type="checkbox"/>
200 x 200	3,24	1324,- <input type="checkbox"/>
200 x 250	4,14	1406,- <input type="checkbox"/>
200 x 270	4,50	1632,- <input type="checkbox"/>

<sup>1)</sup> In Kombination mit Dachausstieg nicht möglich

Verfügbarkeit:

Produktionsartikel, verfügbar auf Anfrage

## Sonstiges Zubehör <sup>1)</sup>

RWA Taster

24 V



269,- EUR

Rauchmelder mit Sockel

24 V



315,- EUR

RWA - Zentrale

24 V



1848,- EUR

Öffner Treppenhausset

24 V | 500 Hub

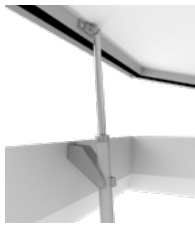

855,- EUR

Wind- und Regensensor

24 V

230 V



1219,- EUR <sup>2)</sup>

2354,- EUR

Zusatzrelais

230 V



1455,- EUR

Lüftertaster

24 V / 230 V

AP / UP



134,- EUR

Schlüsselschalter

24 V / 230 V

UP



403,- EUR

Anschlussschienen-set

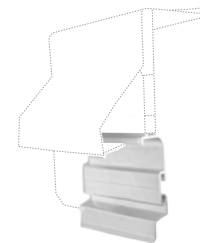

110,- EUR / Set  
(4 Alu-Schienen á 1,80 m) <sup>3)</sup>

Verdeckte Kabelführung

Aufsetzkranz Stahl / GFK

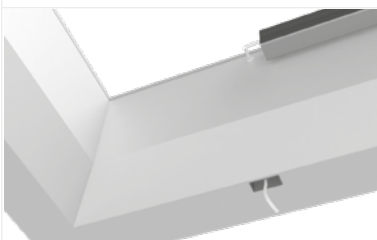

313,- EUR

Teleskop-Handkurbelstange



Länge = 180 - 300 cm

170,- EUR

<sup>1)</sup> Zubehör für Dachausstieg elektrisch siehe Seite 36-38

<sup>2)</sup> Einsatz nur mit RWA Zentrale möglich

<sup>3)</sup> PVC-Dachanschlussprofil ist nicht im Lieferumfang enthalten



Praxistipp

## Aufmaß und Montage

Aufmaß und Montage von Lichtkuppeln oder Flachdachfenstern sind kein Hexenwerk, doch es gibt einige Punkte zu beachten. In unseren Anleitungsvideos zeigen wir Ihnen, auf was Sie beim Aufmaß von INDU LIGHT-Produkten sowie auch bei Fremdfabrikaten beachten müssen und wie Sie Ihr Oberlicht einfach und sicher montieren.



An welchen Stellen muss ich messen, wie gebe ich die Größe an und was muss ich beachten? Diese Fragen werden Ihnen im Video „Aufmaß und Bestellung“ sehr praktisch erklärt.

Damit alle Angaben vollständig sind, können Sie gerne unsere Checkliste auf der folgenden Seite nutzen.



[www.indu-light.de/aufmass](http://www.indu-light.de/aufmass)



Nicht nur die Montage sondern auch der sichere Transport ist vor allem für die Haube der Lichtkuppel wichtig. Wie das geht und die alte Lichtkuppel demontiert wird sehen Sie im Video „Montageanleitung Lichtkuppel Libra“.



[www.indu-light.de/montage-libra](http://www.indu-light.de/montage-libra)



Alte Lichtkuppel runter, neues Flachdachfenster drauf. So einfach geht es nach dem Video „Montageanleitung Flachdachfenster Stella“.



[www.indu-light.de/montage-stella](http://www.indu-light.de/montage-stella)



Für konkrete Anfragen senden Sie einfach die ausgefüllte Checkliste per Mail an: [vertrieb-fachhandel@indu-light.de](mailto:vertrieb-fachhandel@indu-light.de) oder per Fax an: 0345-772 96-30  
 Rückfragen beantworten Ihnen auch gern unsere Experten unter der Rufnummer 0345-772 96-33.

## Hersteller Bestandsprodukt

INDU LIGHT     Unbekannt     Hersteller:

## Maße Aufsetzkranz

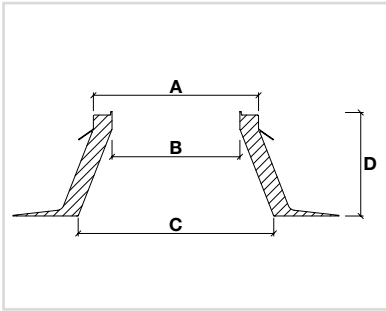

<b>A</b> (Außenmaß) →	<input style="width: 60px;" type="text"/>	cm	X	<input style="width: 60px;" type="text"/>	cm
<b>B</b> (Lichte Öffnung) →	<input style="width: 60px;" type="text"/>	cm	X	<input style="width: 60px;" type="text"/>	cm
<b>C</b> (Dachöffnung)* →	<input style="width: 60px;" type="text"/>	cm	X	<input style="width: 60px;" type="text"/>	cm
<b>D</b> (Kranzhöhe)* →	<input style="width: 60px;" type="text"/>	cm	X	<input style="width: 60px;" type="text"/>	cm

\* Nur bei Austausch von Aufsetzkranzen angeben.

starr     lüftbar

## Ihr Bauvorhaben

Name

PLZ / Ort

## Ihre Kontaktdaten

Firma

Name

Straße  Nr.

PLZ  Ort

Telefon  Telefax

E-Mail

## Sonstige Angaben

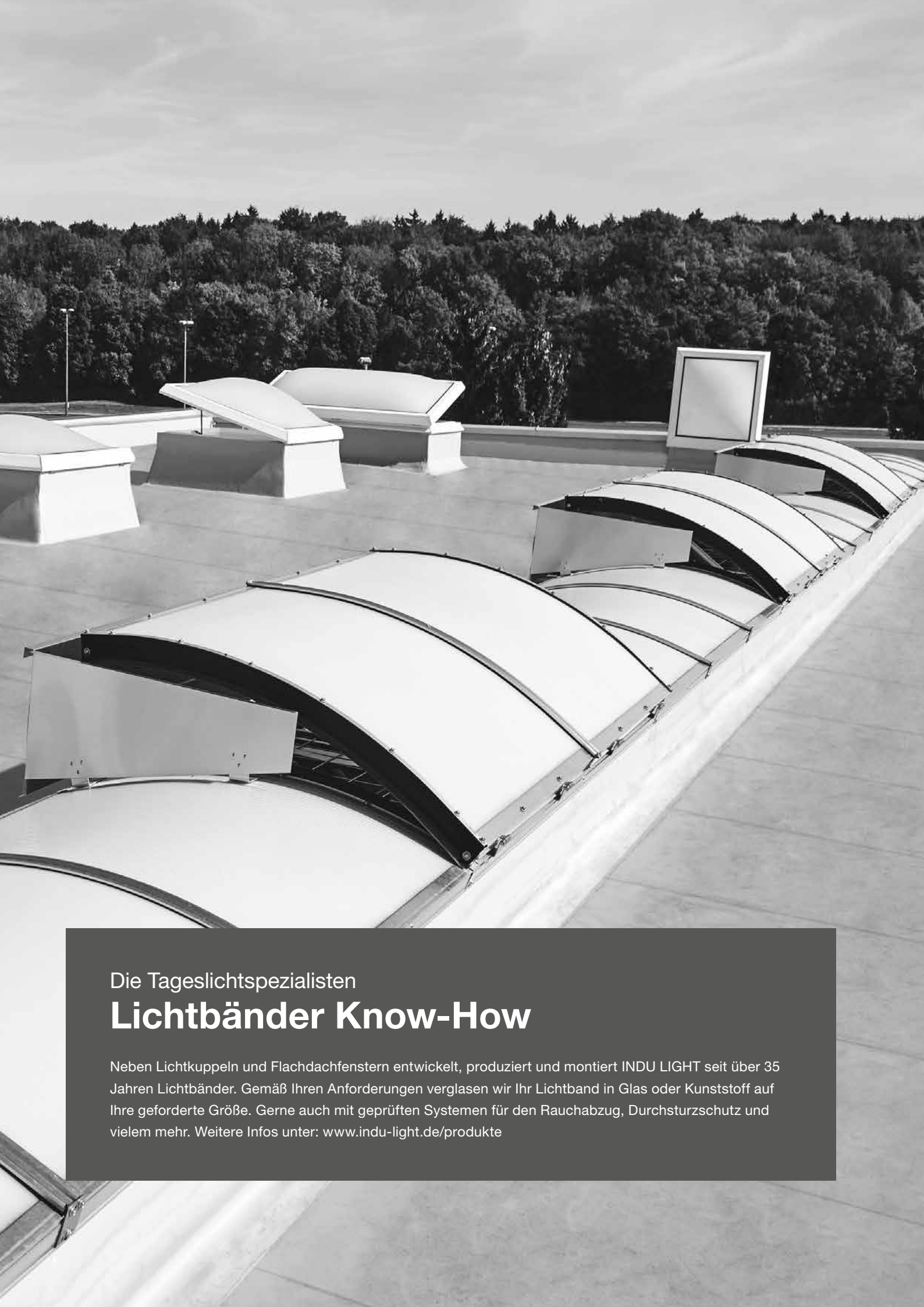

Die Tageslichtspezialisten

## Lichtbänder Know-How

Neben Lichtkuppeln und Flachdachfenstern entwickelt, produziert und montiert INDU LIGHT seit über 35 Jahren Lichtbänder. Gemäß Ihren Anforderungen verglasen wir Ihr Lichtband in Glas oder Kunststoff auf Ihre geforderte Größe. Gerne auch mit geprüften Systemen für den Rauchabzug, Durchsturzschutz und vielem mehr. Weitere Infos unter: [www.indu-light.de/produkte](http://www.indu-light.de/produkte)

# Allgemeine Geschäftsbedingungen

der INDU LIGHT Produktion & Vertrieb GmbH und der INDU LIGHT West Vertrieb GmbH

## § 1 Allgemeines - Geltungsbereich

- (1) Vorliegende Bedingungen gelten für alle gegenwärtigen und künftigen Geschäfte der INDU LIGHT Produktion & Vertrieb GmbH, Willi-Brundert Str. 3, 06132 Halle/ Saale und der INDU LIGHT West Vertrieb GmbH, Borkener Strasse 136, 48653 Coesfeld sowie deren unselbständigen Niederlassungen, im Folgenden „INDU LIGHT“ genannt, mit unseren Vertragspartnern, im Folgenden „Kunden“ genannt.
- (2) Unsere Allgemeinen Geschäftsbedingungen gelten ausschließlich. Entgegenstehende Bedingungen oder anderweitige Gegenbestätigungen des Kunden lehnen wir ausdrücklich ab. Sie gelten nicht, auch wenn wir diesen nicht ausdrücklich widersprochen haben. Anderweitige Vereinbarungen haben nur bei schriftlicher Bestätigung durch uns Gültigkeit. Aus unserem Stillschweigen ist in keinem Fall unsere Zustimmung abzuleiten.

## § 2 Vertragsschluss und Lieferung

- (1) Unsere Angebote sind stets freibleibend. Der Zwischenverkauf ist vorbehalten. Wir behalten uns Eigentums- und Urheberrechte an Abbildungen, Zeichnungen, Kalkulationen und sonstigen Unterlagen vor, eine Weitergabe an Dritte bedarf unserer schriftlichen Zustimmung. Wirtschaftlichkeitsberechnungen sind lediglich beispielhaft und unverbindlich.
- (2) Wir sind nur nach Maßgabe unserer schriftlichen Auftragsbestätigung verpflichtet, wobei Änderungen und Nebenabreden der schriftlichen Bestätigung durch uns bedürfen.
- (3) Gelangt ein Auftrag aus Gründen, die der Kunde zu vertreten hat nicht oder nicht in vollem Umfang zur Ausführung, ist INDU LIGHT berechtigt, 25% des Auftragswerts als pauschalierten Schadensersatz vom Kunden zu fordern. Der Nachweis eines höheren Schadens bleibt uns vorbehalten. Der Kunde ist berechtigt, nachzuweisen, dass uns kein oder ein geringerer Schaden entstanden ist. Die Rückgabe von auftragsbezogen gefertigter oder auf Kundenwunsch konfektionierter Ware ist ausgeschlossen. Nimmt INDU LIGHT original verpackte und unbeschädigte Ware zurück, so sind wir berechtigt, 25% des Warenwertes für Verwaltungskosten und Arbeitsaufwand zu fordern und von der Rückerstattung abzuziehen. Die Kosten des Rücktransports trägt der Kunde.
- (4) Soweit nicht anders ausgewiesen, erfolgt die Lieferung frachtfrei Empfangsstation ohne Abladen und ohne Montage. Lieferungen frei Lager des Kunden oder frei Baustelle erfolgen auf Gefahr des Kunden. Es wird vorausgesetzt, dass die Abładestelle mit LKW mit einem Gewicht von 38t befahrbar ist.
- (5) Erfüllungsort für den Versand ist bei frachtfreien Lieferungen oder kostenpflichtigem Versand die Verladestelle. Gefahrübergang auf den Kunden erfolgt mit Verladebeginn im Werk, auch wenn Teillieferungen erfolgen oder wir Montageleistungen schulden. Wird die Ware nicht ebenerdig abgesetzt, sondern auf Wunsch des Kunden an bzw. auf das Gebäude verbracht, übernimmt INDU LIGHT keine Haftung für eventuell daraus entstehende Schäden.

## § 3 Montagebedingungen

- (1) Wird von uns neben der Lieferung auch die Montage geschuldet, sind Vertragsbestandteil in dieser Reihenfolge zunächst unser Angebot sowie unsere Auftragsbestätigung, nachfolgend diese Montagebedingungen und nachfolgend die VOB Teil B in jeweils aktuellster Fassung.
- (2) Stellt sich nach Auftragserteilung heraus, dass unsere Leistung zu erweitern oder zu ergänzen ist, verpflichtet sich der Kunde, uns entsprechend Nachtragsaufträge zu erteilen.
- (3) Technische Zeichnungen sind durch den Kunden freizugeben. Erst danach beginnen festgelegte Termine zu laufen. Festgelegte Termine wird INDU LIGHT nach Möglichkeit einhalten, übernimmt jedoch insoweit keine Verbindlichkeit. Der Kunde hat INDU LIGHT zwei Wochen vor Beginn der Montage über den Bautenstand zu informieren und den Montagebeginn abzustimmen. Die in diesem Zusammenhang festgelegten Termine sind für INDU LIGHT verbindlich. Durch wetterbedingte Verschiebungen oder Unterbrechungen geraten wir nicht in Verzug. Verschiebungen und Unterbrechungen des Kunden begründen für uns keine Verzugsituation. Die neuen Fertigstellungstermine hat der Kunde mit INDU LIGHT einvernehmlich abzustimmen.
- (4) Schutzgerüste und Auffangnetze gem. Unfallverhütungsvorschriften sind uns kostenfrei zur Verfügung zu stellen. Der Kunde hat auf eigene Kosten sicherzustellen, dass die für sein Bauvorhaben erforderlichen bautechnischen und statischen Voraussetzungen für eine ordnungsgemäße Montage unserer Produkte nach den maßgeblichen gesetzlichen Vorschriften erfüllt sind.
- (5) Entstehen uns zusätzliche Aufwendungen dadurch, dass der Kunde unzutreffend mitteilt, dass alle bauseitigen Voraussetzungen für die Montage erfüllt sind und mit der Montage begonnen werden kann, hat der Kunde diesen Aufwand nach entsprechender Berechnung zu tragen.
- (6) Wir schulden ausschließlich den Einbau unserer Produkte; Dachanschlüsse sowie elektrische Anschlüsse werden von uns nicht übernommen und sind nicht durch uns geschuldet. Wir behalten uns vor, durch uns geschulte Subunternehmer mit der Montage zu beauftragen.

## § 4 Preise - Zahlungsbedingungen

- (1) Wir behalten uns das Recht vor, unsere Preise angemessen zu ändern, wenn nach Abschluss des Vertrages Kostensenkungen oder Kostenerhöhungen um mehr als 15%, insbesondere aufgrund Materialpreisänderungen eintreten. Diese werden wir dem Kunden auf Verlangen nachweisen.
- (2) Bei reinen Warenlieferungen hat die Zahlung durch den Kunden innerhalb von 30 Tagen netto nach Rechnungsdatum zu erfolgen. Spätestens 30 Tage nach Erhalt der Rechnung kommt der Kunde auch ohne Mahnung in Verzug.
- (3) Bei Werkleistungen ist der vereinbarte Preis in Höhe von 30% mit der Freigabe der technischen Zeichnung, in Höhe von weiteren 30% bei Anzeige der Lieferbereitschaft und in Höhe von weiteren 30% nach Fertigstellung der Dachverglasung zu bezahlen. Die restlichen 10% sind nach erfolgter Abnahme, nach Übersendung der Funktionsbescheinigung oder im Fall des Nichtabrufs nach weiteren 4 Wochen nach Anzeige unserer Lieferbereitschaft zu bezahlen. Abschlagsrechnungen sind fällig innerhalb von 21 Tagen netto, Schlussrechnungen innerhalb von 30 Tagen netto nach Rechnungsdatum. Bei Inanspruchnahme der zweimonatigen Prüffrist für Schlussrechnungen hat die Zahlung rein netto zu erfolgen.
- (4) Diese Zahlungsverbindlichkeiten stehen unter dem Vorbehalt einer Deckungszusage unseres Kreditversicherers oder der Stellung einer Bankbürgschaft. INDU LIGHT ist berechtigt, bei Verstößen gegen die Zahlungsverpflichtungen bzw. beim Eintreten von Umständen, welche die Kreditwürdigkeit des Kunden mindern (Aufhebung der Warenkreditversicherung, fruchtlose Vollstreckungsmaßnahmen), vom Vertrag wahlweise zurückzutreten oder ausstehende Lieferungen und Leistungen nur noch gegen Vorkasse oder Sicherheitsleistung des Kunden auszuführen.

- (5) Die Aufrechnung mit anderen als unbestrittenen oder rechtskräftig festgestellten Gegenforderungen sowie die Ausübung von Leistungsverweigerungs- und Zurückbehaltungsrechten gegenüber unseren Forderungen bedarf unserer Zustimmung.

## § 5 Lieferzeiten

- (1) Verzug durch uns tritt auch für den Fall vereinbarter Lieferfristen nur dann ein, wenn der Kunde uns eine entsprechende angemessene Nachfrist gesetzt hat, die in der Regel 4 Wochen betragen soll.
- (2) Die Liefer- und Montagefrist verlängert sich dann angemessen, wenn wir an der rechtzeitigen Lieferung oder Montage durch höhere Gewalt gehindert sind. Dasselbe gilt auch bei Betriebsstörungen durch Maschinenausfall oder bei unverschuldeter Knappheit von Rohstoffen sowie bei Verzögerungen von Zulieferbetrieben. Für den Fall des Andauerns von höherer Gewalt für mehr als 2 Monate sind wir zum Rücktritt vom Vertrag hinsichtlich der noch zu erbringenden Vertragsleistungen berechtigt.
- (3) Wir sind zu Teillieferungen berechtigt. Der Kunde hat hierauf Abschlagszahlungen nach Rechnungserteilung innerhalb von 10 Tagen ab Rechnungsdatum zu leisten.
- (4) Wird für den Fall des Lieferverzugs eine Konventionalstrafe vereinbart, so gilt als Höchstsatz 0,2% der Nettoauftragssumme je Werktag, insgesamt maximal 5% der Nettoauftragssumme.

## § 6 Eigentumsvorbehalt

- (1) INDU LIGHT behält sich das Eigentum an den gelieferten Waren vor, bis alle Verbindlichkeiten aus der Geschäftsverbindung einschließlich der Nebenforderungen und Ersatzansprüche erfüllt sind. Der Eigentumsvorbehalt bleibt auch bestehen, wenn einzelne Forderungen in eine laufende Rechnung aufgenommen werden und der Saldo gezogen und anerkannt ist. Der Kunde hat die Vorbehaltware sorgfältig für uns zu verwahren und auf unser Verlangen besonders zu lagern und zu kennzeichnen. INDU LIGHT kann bei Zahlungsverzug ohne Nachfrist das Vorbehaltseigentum heraus verlangen. Ein Rücktritt vom Vertrag liegt nur dann vor, wenn INDU LIGHT dies ausdrücklich erklärt.
- (2) Solange der Kunde seine Verbindlichkeiten gegenüber INDU LIGHT ordnungsgemäß erfüllt, ist er berechtigt, über das Vorbehaltseigentum im ordnungsgemäßen Geschäftsgang zu verfügen. Zu Verpfändungen, Sicherungsübereignungen oder sonstigen Verfügungen, die unser Eigentum beeinträchtigen können, ist er nicht befugt.
- (3) Der Kunde tritt bereits jetzt im Voraus alle sich aus der Weiterveräußerung des Vorbehaltseigentums oder dessen Einbaus ergebenden Ansprüche mit sämtlichen Neben- und Sicherungsrechten zur Sicherung aller unserer aus der Geschäftsverbindung entstehenden Ansprüche an INDU LIGHT ab. Die Abtretung beschränkt sich auf den anteiligen Betrag, der dem Rechnungsbetrag für das veräußerte oder eingebaute Vorbehaltseigentum entspricht. Solange der Kunde seinen Zahlungsverpflichtungen uns gegenüber ordnungsgemäß nachkommt, ist er berechtigt, die Ansprüche selbst einzuziehen. Zu Verpfändungen oder Abtretungen ist er nicht befugt. Bei Zahlungsverzug oder Zweifeln an seiner Kreditwürdigkeit ist der Kunde verpflichtet, INDU LIGHT alle erforderlichen Auskünfte und Unterlagen zu geben, damit die Abtretung offen gelegt werden kann.

## § 7 Mängelansprüche des Kunden

- (1) Als Beschaffenheit der Ware gilt grundsätzlich nur die in den Spezifikationen, Kennzeichnungen und Produktbeschreibungen von INDU LIGHT dargestellte Beschaffenheit. Öffentliche Äußerungen, Anpreisungen oder Werbung stellen keine Angaben zur Beschaffenheit der Waren dar. Die Vereinbarung einer Garantie bedarf der Schriftform und ist nur wirksam, wenn sie Inhalt, Dauer und Geltungsbereich der Garantie hinreichend bestimmt. Der Kunde ist eigenverantwortlich gehalten, die Eignung unserer Produkte für den von ihm beabsichtigten Zweck zu prüfen.
- (2) Bei Mängeln ist das Recht des Kunden auf das Recht zur Nacherfüllung beschränkt. INDU LIGHT kann nach seiner Wahl die Beseitigung des Mangels oder die Lieferung einer mangelfreien Sache vornehmen und trägt die zum Zweck der Nacherfüllung erforderlichen Aufwendungen. Schlägt die Nacherfüllung fehl oder sind wir berechtigt, diese wegen unverhältnismäßiger Kosten zu verweigern, kann der Kunde den Kaufpreis bzw. die Vergütung mindern oder nach seiner Wahl vom Vertrag zurücktreten. Schadensersatzansprüche nach Maßgabe von § 8 bleiben unberührt.
- (3) Ist der Kunde nach den Bestimmungen über den Verbrauchsgüterkauf in Anspruch genommen worden, bleiben dessen Rückgriffsansprüche gegen uns unberührt.
- (4) Mängelrügen sind unverzüglich, spätestens jedoch innerhalb von 14 Tagen nach Eintreffen der Ware, schriftlich, unter Angabe der zur Prüfung des Mangels erforderlichen Einzelheiten zu rügen. INDU LIGHT ist Gelegenheit zu geben, das Objekt zu besichtigen und Funktionstüchtigkeit an Ort und Stelle zu prüfen. Die Mängelansprüche setzen voraus, dass Einbau und Montage entsprechend der Regeln der Technik und der Werkvorschriften durchgeführt wurden, bzw. im Falle von Rauch- und Wärmeabzugsanlagen dass die Wartung nach den Herstellerrichtlinien durchgeführt wurde.

## § 8 Schadensersatz

- (1) Schadensersatzansprüche, einschließlich solcher außervertraglicher Art, sind bei leicht fahrlässiger Pflichtverletzung von INDU LIGHT, ihren leitenden Angestellten und anderen Erfüllungsgehilfen ausgeschlossen. Das gilt nicht, wenn der Schaden aus der Verletzung einer Pflicht resultiert, die für die Erreichung des Vertragszweckes von wesentlicher Bedeutung ist. Für mittelbare Schäden oder solche, die bei Vertragsschluss nicht vorhersehbar waren, besteht eine Ersatzpflicht nur, wenn INDU LIGHT oder einer ihrer leitenden Angestellten ein grobes Verschulden trifft. In diesem Fall ist der Schadensersatz auf den vorhersehbaren, typischerweise eintretenden Schaden begrenzt.
- (2) Die Haftungsbeschränkung gilt nicht für Schäden bei Verletzung des Lebens oder der Gesundheit oder bei zwingenden gesetzlichen Haftungsbestimmungen.

## § 9 Schlussbestimmungen

- (1) Auf sämtliche Vertragsverhältnisse findet auch bei Lieferung ins Ausland ausschließlich deutsches Recht Anwendung.
- (2) Gerichtsstand für alle Streitigkeiten aus Lieferungen, Werkleistungen und Zahlungen ist 78586 Dellingen.
- (3) Sollten einzelne Bestimmungen des Vertrags mit dem Kunden oder dieser Bedingungen unwirksam sein oder werden, berührt dies die Gültigkeit des Vertrags oder dieser Bedingungen im Übrigen nicht.

Stand: April 2021

# INDU LIGHT Produkte und Leistungen

## Tageslichtsysteme

Lichtband  
Topline ELS



Lichtband  
Proline



Lichtband  
Skyline



Lichtband  
Shedline



Lichtband  
Sideline



Glasdach  
Glasline



Lichtkuppel  
Libra



Flachdachfenster  
Stella



## RWA und Lüftung

Hydra



Lyra



Virgo



Taurus

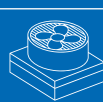

## Leistungen

Neubau

Sanierung

Wartung

### INDU LIGHT

Produktion & Vertrieb GmbH  
Willi-Brundert-Straße 3  
D-06132 Halle/Saale  
Telefon +49 (0) 345 772 96-0  
Telefax +49 (0) 345 772 96-11  
E-Mail [halle@indu-light.de](mailto:halle@indu-light.de)  
[www.indu-light.de](http://www.indu-light.de)

### INDU LIGHT

Produktion & Vertrieb GmbH  
Lauterbachstraße 32  
D-78586 Deilingen  
Telefon +49 (0) 7426 52 70 - 0  
Telefax +49 (0) 7426 38 11  
E-Mail [deilingen@indu-light.de](mailto:deilingen@indu-light.de)  
[www.indu-light.de](http://www.indu-light.de)

### INDU LIGHT

West Vertrieb GmbH  
Borkener Straße 136  
D-48653 Coesfeld  
Telefon +49 (0) 2541 92 62-0  
Telefax +49 (0) 2541 92 62-12  
E-Mail [coesfeld@indu-light.de](mailto:coesfeld@indu-light.de)  
[www.indu-light.de](http://www.indu-light.de)

### INDU LIGHT AG / SA

Industriestrasse 23  
CH-6215 Beromünster LU  
Telefon +41 (0) 41 932 41 00  
Telefax +41 (0) 41 932 41 05  
E-Mail [info@indu-light.ch](mailto:info@indu-light.ch)  
[www.indu-light.ch](http://www.indu-light.ch)

### INDU LIGHT

Tageslicht- und BrandschutzTechnik  
Vertriebs GmbH  
D'Orsay-Gasse 4/1  
A-1090 Wien  
Telefon +43 (0) 1 319 25 00  
Telefax +43 (0) 1 319 25 00 25  
E-Mail [contact@indu-light.at](mailto:contact@indu-light.at)  
[www.indu-light.at](http://www.indu-light.at)

